



Portes de garage sectionnelles

NOUVEAU : surface Duragrain pour un aspect de porte moderne

HÖRMANN

Offrez-vous de nombreux avantages

Les portes sectionnelles s'ouvrent à la verticale et se positionnent sans encombrement sous le plafond. Grâce à ce principe de construction, elles offrent un espace de stationnement maximal, aussi bien dans que devant le garage. Les portes de garage sectionnelles s'adaptent à toutes les baies et offrent un passage libre plus large de 14 cm par rapport aux portes basculantes. De plus, elles disposent d'une étanchéité parfaite des quatre côtés grâce à leurs joints à élasticité durable résistant aux intempéries.

Pourquoi vous priver de ce confort ?



SOMMAIRE

- 6 Les bonnes raisons de choisir Hörmann
- 18 Vue d'ensemble des portes sectionnelles en acier
- 24 Vue d'ensemble des surfaces en acier
- 25 Vue d'ensemble porte à cadre en aluminium ■ **NOUVEAU**
- 26 Vue d'ensemble portes sectionnelles bois massif et essences de bois
- 28 Vue d'ensemble générale
- 34 Motifs de porte
- 50 Aspect de porte
- 58 Poignées / Déverrouillage
- 59 Vitrages
- 60 Portillons incorporés
- 62 Portillons indépendants
- 64 Rénovation et embellissement
- 70 Motorisations de porte de garage
- 74 Accessoires
- 82 Technique
- 84 Exécutions standard et premium
- 85 Porte de garage sectionnelle LPU 67 Thermo
- 86 Porte sectionnelle industrielle SPU F42 Plus
- 88 Porte de garage battante DFT 42 ■ **NOUVEAU**
- 90 Caractéristiques de performance
- 92 Dimensions et données techniques

Les portes représentées sont en partie dotées d'équipements spéciaux et ne correspondent par conséquent pas toujours à l'exécution standard.

Pour des raisons techniques d'imprimerie, les teintes et surfaces représentées n'ont pas de caractère contractuel.

Droits d'auteur réservés. Reproduction, même partielle, uniquement avec notre autorisation. Sous réserve de modifications.



Quelle porte sectionnelle me convient ?

Avant de se décider pour une nouvelle porte de garage sectionnelle, il faut tenir compte de plusieurs éléments. Le temps des portes fonctionnelles métalliques monotones est effectivement révolu. Il existe maintenant un grand choix de portes sectionnelles qui allient fonctionnalité, esthétisme et sécurité. Pour que vous ne perdiez pas le fil lors de l'achat d'une porte, nous avons rassemblé en bref tous les détails importants sur les portes de garage.

Matériau – Acier ou bois ?

Les matériaux caractéristiques des portes de garage sont le bois et l'acier. **Les portes de garage en acier sont robustes et ont une grande longévité.** Le matériau galvanisé et un revêtement d'apprêt polyester haut de gamme sur les deux faces permettent à la pluie de déperler et protègent en plus de la rouille. Les portes sectionnelles en acier ont une bonne, voire très bonne isolation thermique, offrent de nombreuses possibilités d'agencement et sont faciles à nettoyer.

Les portes de garage en bois véritable sont disponibles dans de nombreux designs et **conviennent parfaitement aux maisons conçues avec beaucoup d'éléments en bois.** Etant donné que le bois est un matériau naturel, les portes de garage en bois nécessitent beaucoup d'entretien et reviennent plus chères. Un entretien régulier des portes de garage en bois est donc particulièrement important pour assurer une protection du bois à long terme.

Le summum des portes de garage est la porte façade, car elle peut être bardée avec le même matériau que celui de la façade de la maison et donc s'intégrer au bâtiment de manière presque totalement invisible.

Isolation thermique – Pourquoi est-elle importante ?

L'isolation est particulièrement importante lorsque le garage est accolé à la maison ou s'il est utilisé comme atelier ou pièce de loisir.

Les portes sectionnelles à double paroi disposent de très bonnes propriétés d'isolation thermique. En raison de leur tablier stable, elles présentent un fonctionnement silencieux et sans à-coups. Des profilés en PVC en plus dotés de joints supplémentaires réduisent les ponts thermiques entre le mur et le cadre dormant. De tels profilés **améliorent l'isolation de 15 % supplémentaires.**

Motorisations – Quels sont leurs avantages ?

Les motorisations de porte de garage sont désormais presque toujours fournies de série. Les portes de garage motorisées ont l'avantage de pouvoir être **commandées très facilement au moyen de l'émetteur directement depuis la voiture.** A l'aide de solutions Smart Home, la porte peut dorénavant être ouverte à tout moment et n'importe où avec le smartphone. En outre, les motorisations assurent une grande **sécurité anti-effraction** grâce à un blocage verrouillant la porte fermée empêchant tout relevage. Il est conseillé de choisir une sécurité anti-relevage qui fonctionne également en cas de panne de courant.

Accès au garage – Quelles portes sont possibles ?

Si le garage n'a pas d'accès direct à la maison, un portillon intégré à la porte est recommandé. Ces portillons incorporés sont pratiques, car il n'est pas nécessaire **d'ouvrir complètement la porte de garage à chaque fois**, par exemple lorsque l'on a seulement besoin du vélo. Pour réduire les risques de trébuchement, le portillon incorporé devrait avoir un seuil plat. Pour les grands garages, un portillon de garage indépendant sans seuil peut également être installé.



▲ Avec un portillon incorporé pratique, vous pouvez sortir confortablement des vélos du garage sans ouvrir complètement la porte.

▼ Si vous utilisez votre garage comme espace de loisirs, nous recommandons des portes sectionnelles à double paroi avec une isolation thermique élevée.



« Un nom se forge
par le travail. »

August Hörmann

Répondant fièrement aux attentes du fondateur de la société, la marque Hörmann est aujourd'hui synonyme d'une véritable qualité. Riche de plus de 80 ans d'expérience en matière de construction de portes et de motorisations et avec plus de 20 millions de portes et motorisations vendues, la société familiale s'est imposée comme numéro 1 en Europe. Autant de raisons justifiant votre sentiment de sérénité lors de l'achat d'une porte sectionnelle Hörmann.



1 Qualité allemande

Tous les éléments essentiels de la porte et de la motorisation sont conçus et produits au sein même de la société Hörmann et sont **parfaitement compatibles**. Pour votre plus grande sécurité, ils sont **contrôlés et certifiés** par des instituts indépendants reconnus. Ils sont fabriqués en Allemagne selon le système de gestion qualité DIN ISO 9001 et satisfont à toutes les exigences de la norme européenne 13241. De plus, nos collaborateurs hautement qualifiés travaillent constamment à la mise au point de nouveaux produits, de développements permanents et d'améliorations de détails. Il en résulte de nombreux brevets et avantages commerciaux décisifs.



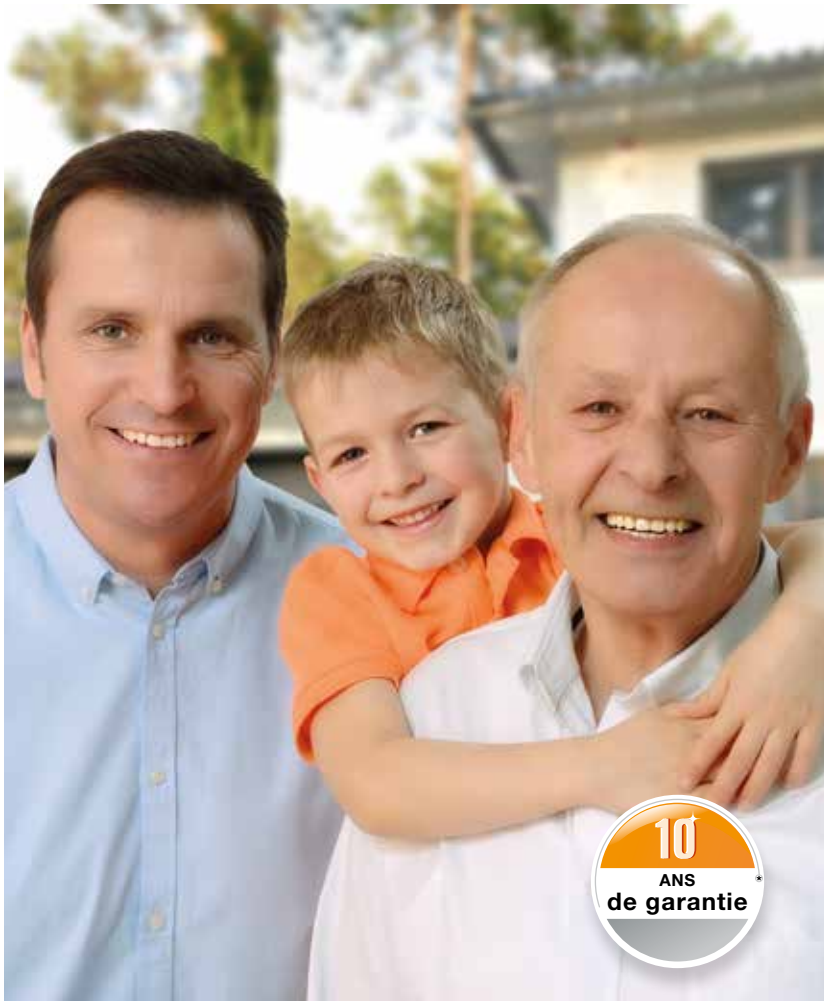

2 Des portes de garage pour des générations entières

Les tests de longue durée menés en conditions réelles assurent des produits en série élaborés et caractérisés par la qualité Hörmann. Grâce à ces tests, à d'excellentes solutions techniques et à un contrôle de qualité sans compromis, Hörmann vous offre **10 ans de garantie sur toutes les portes sectionnelles et 5 ans sur ses motorisations.***

* Retrouvez les conditions de garantie détaillées sur le site www.hormann.fr

3 Perspectives

Hörmann montre le bon exemple. **100 %** des besoins en énergie de l'entreprise sont couverts **par de l'énergie verte**. Un système de gestion énergétique intelligent et certifié, allié à un envoi postal neutre en émissions de CO₂ et au recyclage de matières premières, **permet d'économiser chaque année plus de 40 000 tonnes de CO₂**. De plus, les produits Hörmann sont conçus pour une construction durable.

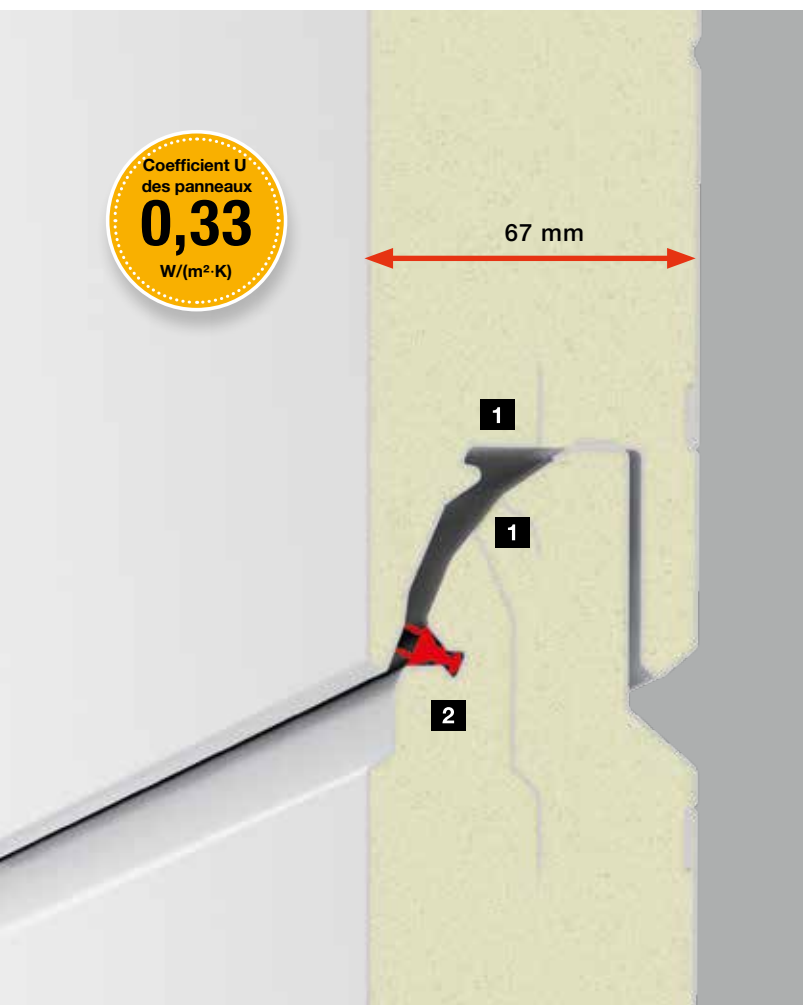

4 Porte haute isolation moderne

Les portes sectionnelles à double paroi sont particulièrement indiquées pour les garages accolés à l'habitat. Outre le modèle LPU 42 avec une très bonne isolation thermique, la **LPU 67 Thermo** vous offre tout ce dont vous avez besoin dans une construction moderne : **une excellente isolation thermique grâce à des panneaux à rupture de pont thermique** **1** avec un coefficient U de 0,33 W/(m²·K)*, une très bonne étanchéité des interstices entre les panneaux grâce à des joints à lèvres doubles **2** et un raccordement au sol optimal grâce à des joints de sol doubles qui compensent les irrégularités du sol et réduisent les pertes d'énergie.

Vous trouverez plus d'informations à la page 85.

* Coefficient U de la porte (5000 × 2125 mm) : 1,0 W/(m²·K)

5 Isolation thermique efficace

! **Exclusivité Hörmann**

Le raccord **ThermoFrame Hörmann** vous permet d'améliorer les propriétés thermiques déjà remarquables des portes sectionnelles à double paroi.

Le profilé synthétique noir est monté avec le cadre dormant de porte. La rupture de pont thermique de l'hubriserie et de la maçonnerie permet **d'augmenter l'isolation jusqu'à 15 %****. Le raccord de cadre dormant ThermoFrame est disponible en option pour l'ensemble des portes sectionnelles Hörmann.

Vous trouverez plus d'informations à la page 90.

** Pour les portes de garage sectionnelles LPU 42 à double paroi de 5000 × 2125 mm



6 Protection longue durée optimale

! Exclusivité Hörmann

Le **pied de cadre dormant** de 4 cm résistant à l'effritement en **matière synthétique** enveloppe le cadre dormant dans la zone sujette à la corrosion et **protège durablement la porte**. Contrairement aux solutions de la concurrence, cette protection longue durée s'avère même efficace en cas de sol engorgé. Il offre en outre une transition élégante avec le joint de sol de la porte.

7 Décors Duragrain à l'élégance inaltérable

! Exclusivité Hörmann avec vernis haute résistance

Avec ses 24 décors, la nouvelle surface Duragrain séduit par son **aspect naturel, aux détails fidèles et aux couleurs éclatantes**. Une impression numérique innovante **1** sur la couche d'apprêt **2** du panneau galvanisé **3** ainsi qu'un revêtement de finition avec **vernis haute résistance 4** veillent à une élégance inaltérable de l'aspect de porte. Les panneaux en option pour cadre dormant et linteau sont livrés dans une couleur assortie au décor.

Vous trouverez plus d'informations aux pages 52 – 53.

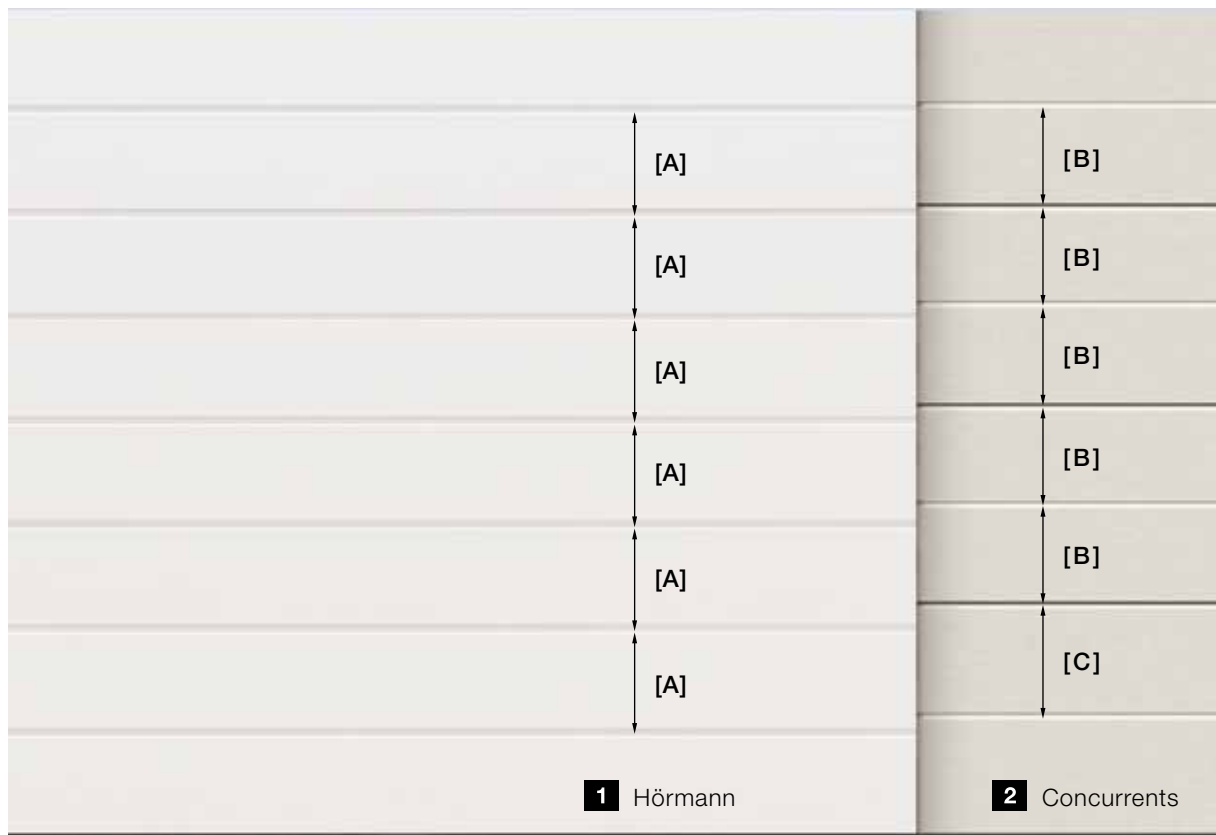

8 Impression d'ensemble harmonieuse

Exclusivité Hörmann Pour toutes les dimensions de porte

1 Intervalles réguliers des rainures et jonctions de panneaux invisibles pour les portes à rainures

Les portes de garage Hörmann se distinguent par la grande régularité de leurs rainures [A]. En outre, la finition des panneaux ne laisse percevoir pratiquement aucune jonction lorsque la porte est fermée. Comparez par vous-même !

Pratiques, les portillons indépendants disponibles en option reprennent l'alignement exact des rainures des portes de garage sectionnelles. Vous trouverez plus d'informations aux pages 62–63.

2 Les panneaux de hauteurs différentes entraînant une répartition irrégulière des rainures [B], [C] et les jonctions de panneaux visibles de nombreuses portes concurrentes créent un aspect inesthétique.

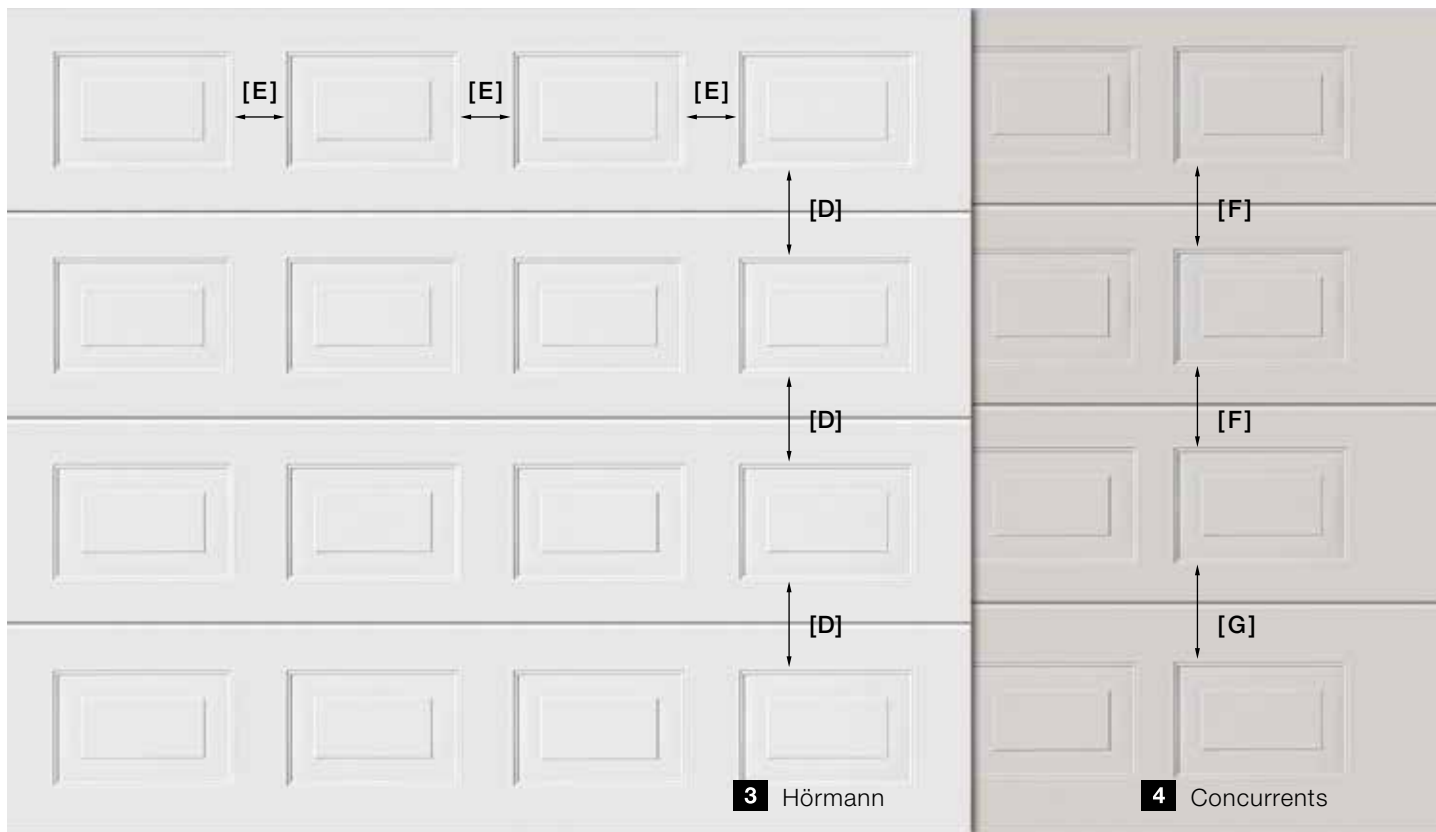

Exclusivité Hörmann Pour toutes les dimensions de porte

3 Répartition homogène des cassettes

La hauteur identique de chaque panneau assure un espacement régulier entre les cassettes [D], conférant une impression d'ensemble homogène aux portes sectionnelles Hörmann. La répartition régulière des cassettes [E] à l'horizontale dans chaque panneau vient également souligner l'aspect régulier de la porte.

Des portillons indépendants sont également disponibles avec une répartition des panneaux identique à celle de la porte de garage sectionnelle. Vous trouverez plus d'informations aux pages 62–63.

4 Les différentes hauteurs de panneau de nombreuses portes concurrentes provoquent un **intervalle irrégulier entre les cassettes [F], [G]**, ce qui crée un aspect inesthétique.

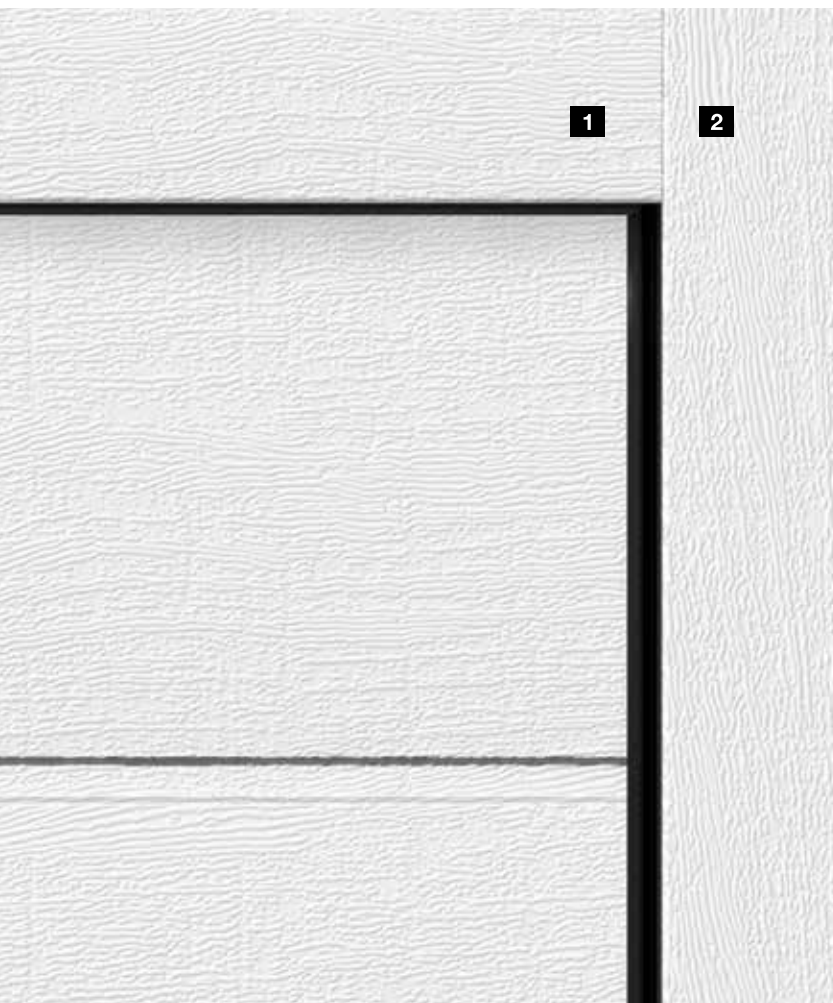

9 Cadre dormant et tablier de porte assortis



L'esthétique harmonieuse d'une porte est le fruit de nombreux détails : pour les portes blanches et dans toutes les surfaces, les faux-linteaux de compensation **1** sont toujours disponibles en version assortie aux panneaux de porte pour une harmonie parfaite. Les montants latéraux **2** sont livrés de série avec surface Woodgrain de couleur blanche*. Pour les portes sectionnelles à surface Sandgrain, Silkgrain ou Decograin ainsi que les portes colorées, les habillages de cadre dormant sont disponibles en option dans la surface du panneau de porte. Pour les portes Duragrain, nous livrons en option l'habillage de cadre dormant et les panneaux dans une couleur adaptée au décor.

Vous trouverez plus d'informations à la page 66.

* Les portes LPU 67 Thermo et LPU 42 en exécutions Premium sont livrées en blanc gris RAL 9002

10 Faux-linteau de compensation affleurant

Pour les portes LPU 42, ce faux-linteau de compensation affleurant représente une **solution élégante permettant une jonction invisible** entre le linteau et le tablier de porte. Lorsque la porte est fermée, la section de porte supérieure **1** opère un raccord affleurant au faux-linteau **2**.

Vous trouverez plus d'informations à la page 68.

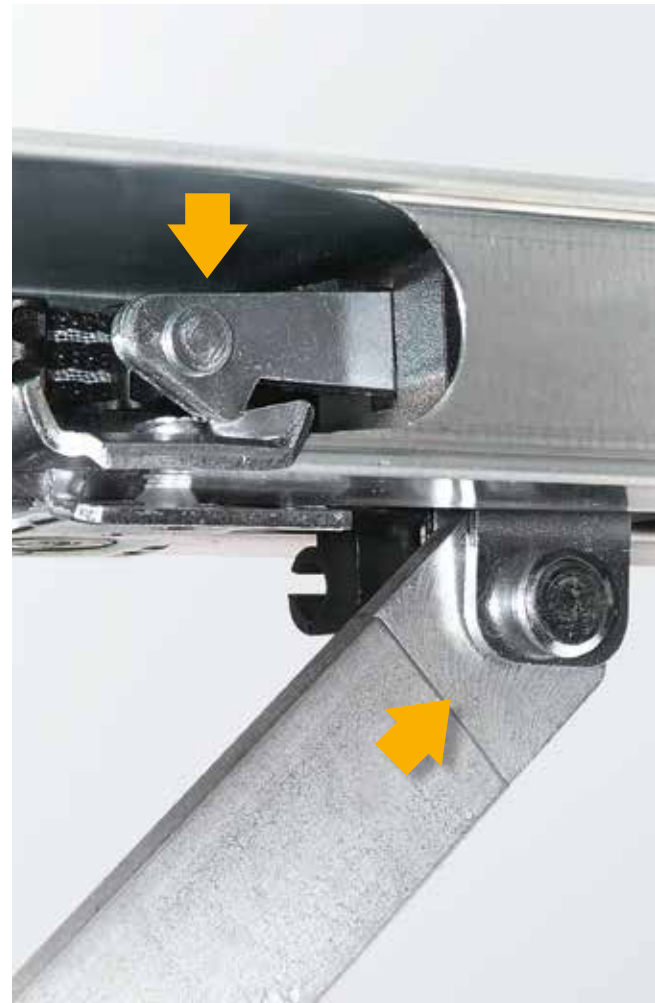

11

Solutions pratiques



Une porte LPU 42 avec **portillon incorporé à seuil plat** facilite grandement l'accès au garage. Il vous permet de sortir vélos et outils de jardinage sans même ouvrir votre porte. Le profilé de seuil en acier inoxydable de 10 mm d'épaisseur au centre et de 5 mm sur les bords diminue les risques de trébuchement et garantit un passage aisé.

Vous trouverez plus d'informations aux pages 60–61.

12

Sécurité optimale assurée



Protection anti-relevage mécanique dans le rail de motorisation

Avec les portes sectionnelles motorisées Hörmann, les intrus n'ont pas la moindre chance. Lorsque la porte de garage est fermée, la **sécurité anti-relevage** s'encliquette automatiquement dans la butée du rail de guidage. **La porte se verrouille immédiatement et est ainsi protégée contre tout relevage.** Ce verrouillage de porte breveté fonctionne de façon totalement mécanique et reste donc efficace même en cas de coupure de courant, ce qui n'est pas le cas de motorisations concurrentes.



Visionnez également notre film « Motorisations de porte de garage – Pour un sentiment apaisant de sécurité » sur www.hormann.fr/medias/



13 Système radio BiSecur avec sécurité certifiée

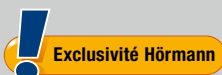

Le système radio bidirectionnel BiSecur fait figure de **technologie d'avenir** pour la commande confortable et sûre des motorisations de porte de garage, portes pour véhicules, portes d'intérieur, éclairages et plus encore. Conçue par Hörmann avec une portée stable et sans interférences, cette méthode de cryptage BiSecur extrêmement sécurisée empêche efficacement toute copie de votre signal radio par des tiers. Elle a été testée et homologuée par des experts en sécurité de l'université de la Ruhr à Bochum.



Visionnez également notre film « BiSecur – Le système radio avec sécurité certifiée » sur www.hormann.fr/medias/

Parfaitement assortis et 100 % compatibles

Tous les éléments de commande, récepteurs et motorisations BiSecur sont parfaitement compatibles. Avec un émetteur ou, par exemple, un clavier à code sans fil, vous ouvrez facilement, en plus de votre porte de garage, votre porte pour véhicules muni d'une motorisation Hörmann, vos motorisations de porte d'intérieur ou d'autres appareils équipés de récepteurs BiSecur. Avec la **nouvelle appli BlueSecur Hörmann**, commandez votre porte pour véhicules et porte de garage tranquillement depuis votre smartphone à l'aide de Bluetooth*. En outre, d'autres autorisations utilisateur** peuvent être transmises pour une durée déterminée ou indéterminée à d'autres smartphones, de sorte que chaque membre de la famille puisse à tout moment ouvrir le portail et la porte de garage.

Vous trouverez plus d'informations aux pages 70–81.

* En combinaison avec un récepteur Bluetooth Hörmann externe

** Le cas échéant, achat intégré à l'application nécessaire



14 Interrogation aisée de la position de porte

Vous n'aurez plus jamais à sortir par mauvais temps pour vous assurer que votre porte de garage est fermée. D'une simple pression, la couleur de la LED de l'émetteur HS 5 BS ou du bouton-poussoir FIT 5 BS vous indique la position de votre porte. Au besoin, une seconde pression*** ferme la porte. La commande d'une porte de garage n'a jamais été aussi sûre et confortable.

*** En cas d'utilisation sans contact visuel avec la porte, une cellule photoélectrique supplémentaire est obligatoire.

15 Design primé

En plus de leur surface design noire ou blanche, les **émetteurs exclusifs BiSecur** séduisent également par leur forme élégante et particulièrement ergonomique.

Les émetteurs BiSecur Hörmann à surface brillante aspect laqué en option ont obtenu le célèbre reddot design award pour leur design remarquable.



Visionnez également notre film « Sûr, confortable, exclusif – Le système radio BiSecur Hörmann » sur www.hormann.fr/medias/

Illustration ci-dessus : émetteur HS 5 BS avec station d'émetteur (disponible en option)

5 raisons pour lesquelles vous devriez confier la pose de votre porte de garage à des professionnels

Des portes déformées, des charnières qui grincent, une ouverture de porte difficile – un manque de conseil et des erreurs dues à un montage par l'utilisateur peuvent rapidement gâcher le plaisir d'avoir une nouvelle porte de garage et peuvent, dans le pire des cas, causer de graves accidents. Si vous voulez avoir une porte fonctionnelle montée rapidement et si vous n'êtes pas un bricoleur chevronné, vous devriez faire appel à des pros. Un personnel formé connaît les différents types de porte de garage, offre d'excellents conseils et installe professionnellement toutes les parties de la porte.





▲ Votre partenaire Hörmann assure l'élimination conforme de l'ancienne porte de garage.

Recherche du matériel adéquat pour le montage mural

Avant de pouvoir monter la porte de garage, il faut choisir les **chevilles et vis correctes ainsi que les outils, par exemple les forets, adaptés au type de mur**. Il est ici important de savoir si le mur est par exemple en béton ou présente de l'acier. Etant donné que les portes de garage génèrent des forces de traction et de poussée élevées lorsqu'elles s'ouvrent ou se ferment, il est particulièrement important que les rails de guidage soient fixés au mur avec le matériel adéquat.

Montage des accessoires tels que les motorisations automatiques

Les motorisations automatiques sont aujourd'hui incontournables sur les portes de garage. Pour que les motorisations disposent de la place nécessaire au plafond du garage et forment un tout avec la porte, elles **devraient être prises en compte immédiatement lors de la planification**. Les partenaires spécialisés sont aptes à juger de la motorisation qui convient au type de porte en question. Si vous voulez donc être sûr que toutes les pièces sont placées au bon endroit et que les fonctions de sécurité importantes telles que l'automatisme d'arrêt fonctionnent correctement, adressez-vous à des professionnels, par exemple aux partenaires commerciaux de Hörmann.

Démontage de l'ancienne porte de garage en cas de rénovation

Avant de pouvoir monter la nouvelle porte de garage, il faut toujours retirer l'ancienne porte. **Il faut toutefois faire attention lors de la dépose des vantaux de porte**. Ils peuvent provoquer de graves blessures, car les ressorts de traction des portes basculantes subissent de fortes tensions ou les vantaux de porte peuvent chuter. Si on remplace, par exemple, une porte basculante par une porte sectionnelle, il faut aussi retirer la fixation au mur et au plafond, afin de pouvoir fixer les nouvelles parties de la porte de garage.

Mesure de la baie de porte

Pour que la porte s'intègre dans la baie, il est important **de prendre les mesures avec une grande précision**. Dans certains cas, il faut prendre en compte des inclinaisons ou bien la hauteur sous plafond du garage ne suffit pas pour installer simplement une nouvelle porte. Les anciens garages ont souvent des dimensions particulières qui doivent être prises en compte et nécessitent des solutions spéciales. Un autre problème possible lors de la prise des mesures est une position du cadre dormant mal calculée. Si le cadre dormant n'est pas monté correctement, la porte de garage s'ouvrira difficilement, voire pas du tout, et présentera une ouverture et une fermeture bruyantes. **Pour que la prise de mesures ne vous cause aucun souci, des partenaires spécialisés s'en chargent**. Vous pouvez donc être assuré d'obtenir la porte de garage adaptée à vos besoins qui s'intègre parfaitement à la baie.

Élimination conforme des anciennes pièces de la porte de garage

Après la pose de la nouvelle porte de garage, il faut **éliminer l'ancienne porte de manière conforme et écologique**. Il faut surtout veiller à ce que les anciennes portes en bois ne soient pas utilisées comme bois de chauffage, étant donné qu'elles ont été vernies plusieurs fois au cours du temps. Les anciennes portes de garage en acier doivent également être éliminées de manière conforme. L'élimination par le client auprès d'entreprises de traitement des déchets est complexe et chère. **Les partenaires commerciaux Hörmann se chargent également de cette opération pour vous** et emportent immédiatement l'ancienne porte une fois déposée.



LPU 67 Thermo

La porte isolante convainc grâce à ses panneaux de 67 mm à rupture de pont thermique offrant une excellente isolation thermique.

LPU 42

Grâce à ses panneaux de 42 mm d'épaisseur, la porte LPU 42 à double paroi offre une très bonne isolation.

LTE 42

La porte LTE 42 à simple paroi représente une solution économique pour les garages indépendants ne nécessitant aucune isolation supplémentaire.

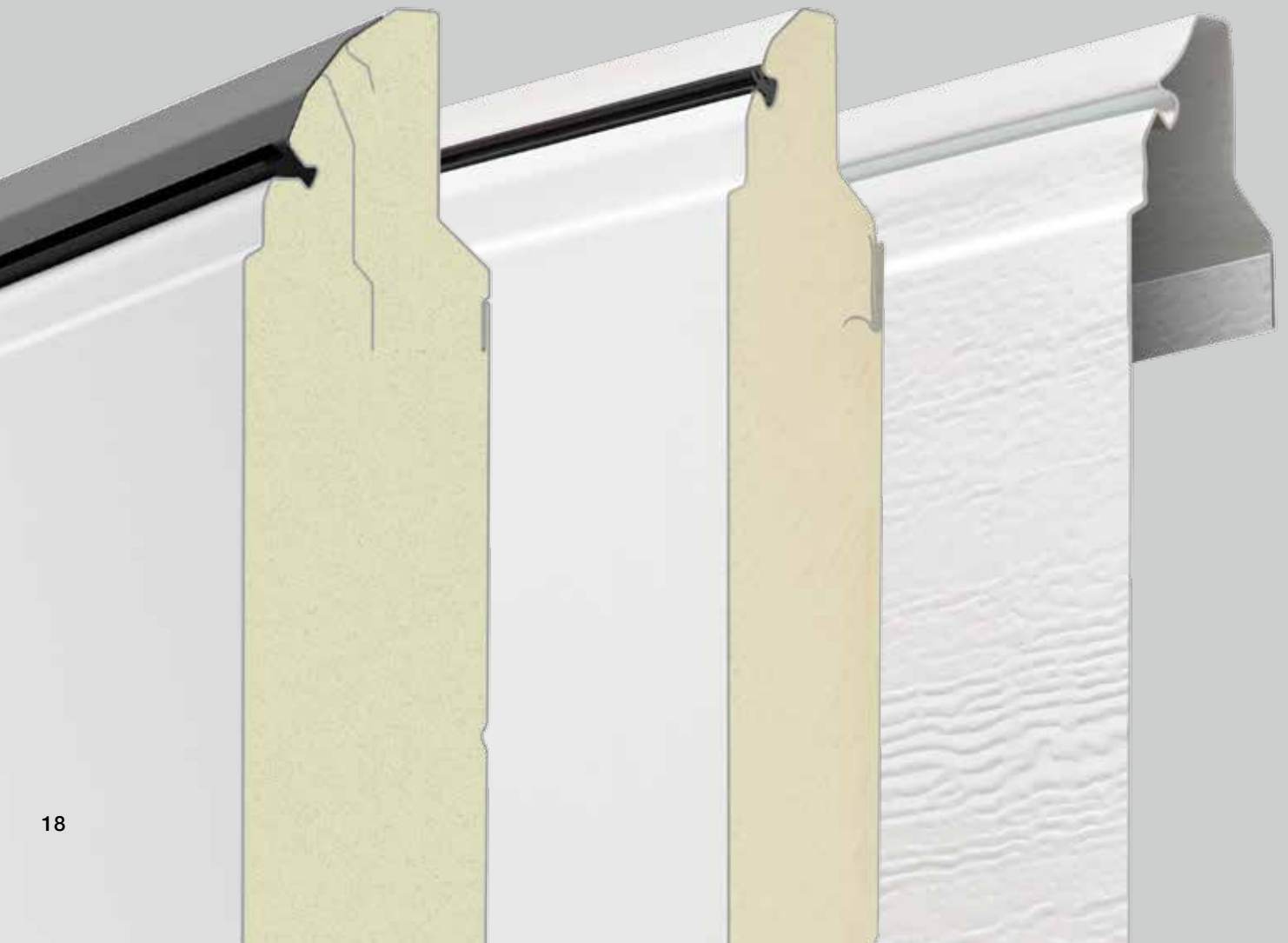

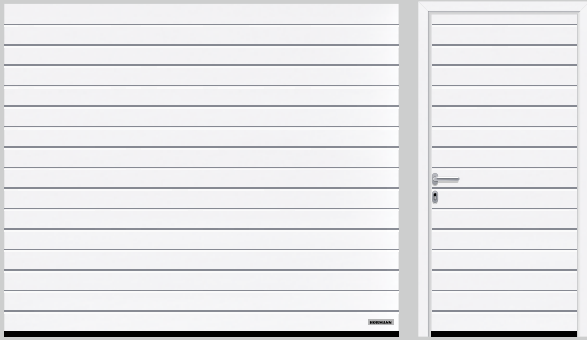

Rainures S (LPU 42, LTE 42), blanc trafic RAL 9016

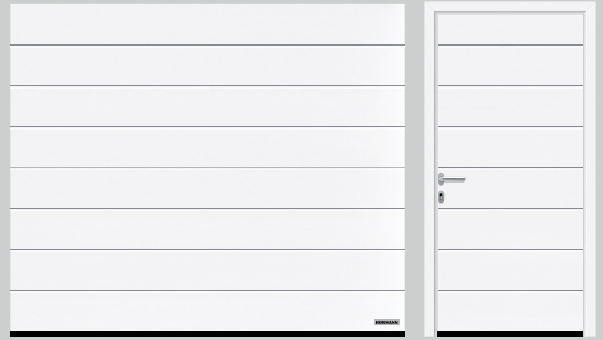

Rainures M (LPU 67 Thermo, LPU 42, LTE 42), blanc trafic RAL 9016

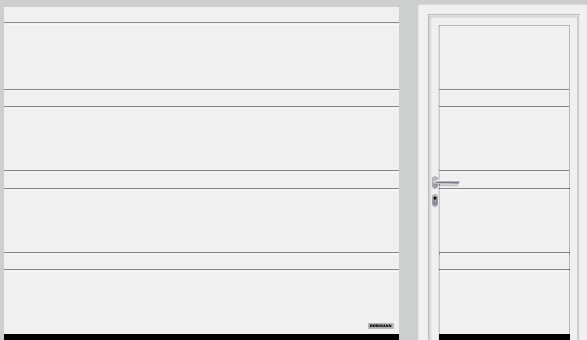

Rainures D (LPU 42), blanc trafic RAL 9016



Rainures T (LPU 42), blanc trafic RAL 9016



Rainures L (LPU 67 Thermo, LPU 42), blanc trafic RAL 9016



Cassettes (LPU 42, LTE 42), blanc trafic RAL 9016

Avis

Tous les motifs de porte LPU 42 sont également disponibles avec portillon incorporé. Vous trouverez plus d'informations aux pages 60–61.

VUE D'ENSEMBLE DES PORTES SECTIONNELLES EN ACIER

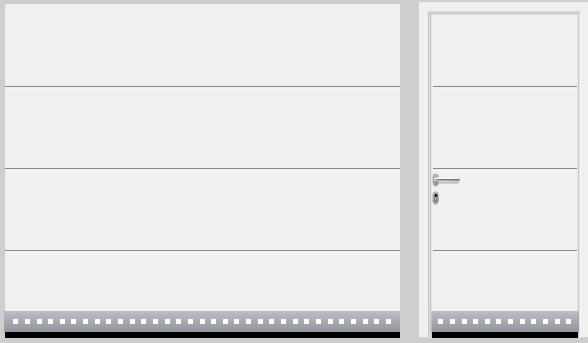

Rainures L (LPU 67 Thermo, LPU 42),
élément design avec parements inox motif 450, blanc trafic RAL 9016

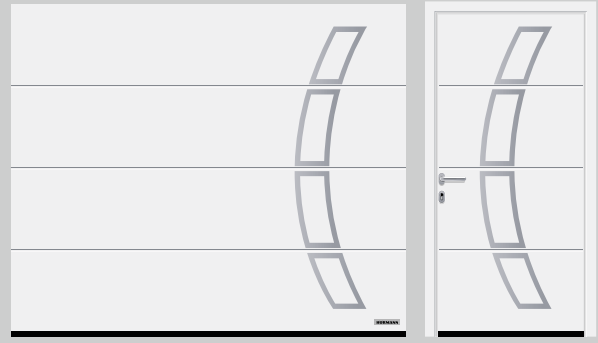

Rainures L (LPU 67 Thermo, LPU 42),
élément design avec parements inox motif 457, blanc trafic RAL 9016



Rainures T (LPU 42), insert motif 501 en aspect acier inoxydable,
élément design avec parements inox motif 454, blanc trafic RAL 9016

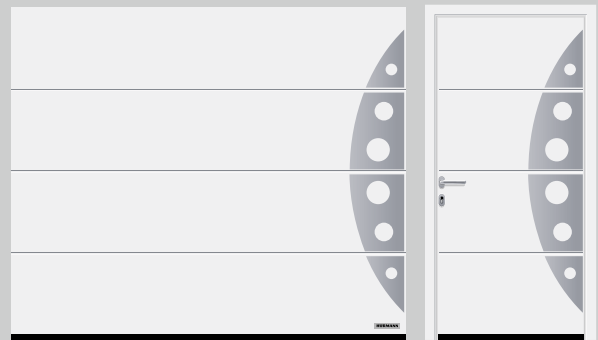

Rainures L (LPU 67 Thermo, LPU 42),
élément design avec parements inox motif 458, blanc trafic RAL 9016



Motif 451

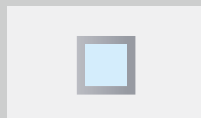

Motif 461



Motif 452



Motif 462



Motif 471



Motif 481



Motif 459



Motif 469



Motif 453*



Motif 463*



Motif 455*



Motif 460*



Motif 472*



Motif 482*



Motif 473*



Motif 483*

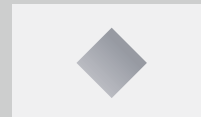

Motif 474*



Motif 475*



Motif 456

Motifs design personnalisés

Les éléments design avec parements inox peuvent être placés et combinés sur votre porte comme illustré sur les aspects de porte ci-dessus ou au gré de vos souhaits. Vous pouvez ainsi concevoir votre propre motif de porte. Les portes avec portillon incorporé peuvent également être dotées d'éléments design avec parements inox. Demandez conseil à votre partenaire Hörmann.



Elément design avec parements inox et vitrage véritable* en option pour motifs design 461 et 481



Elément design avec parements inox et vitrage synthétique

■ NOUVEAU

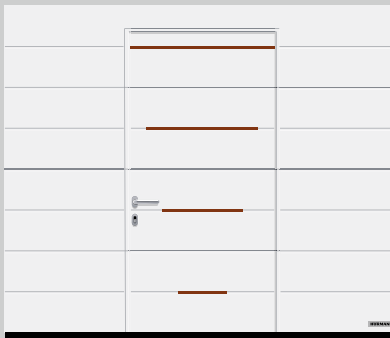

Rainures M (LPU 42), insert motif 504 en aspect bois, dans le portillon incorporé, blanc trafic RAL 9016

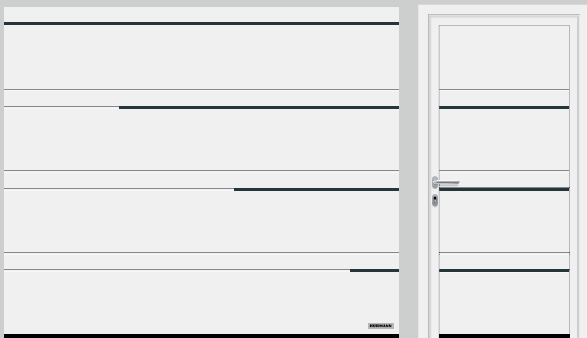

Rainures D (LPU 42), insert motif 502 en gris anthracite RAL 7016, blanc trafic RAL 9016

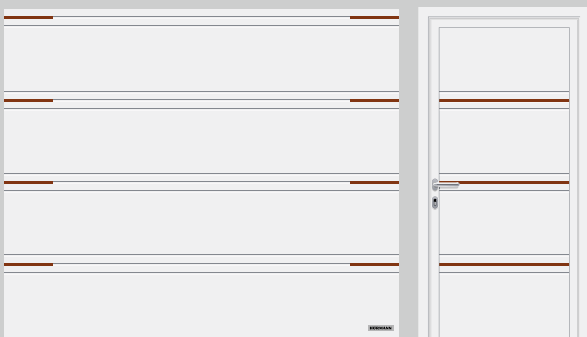

Rainures T (LPU 42), insert motif 500 avec inserts latéraux en aspect bois, blanc trafic RAL 9016

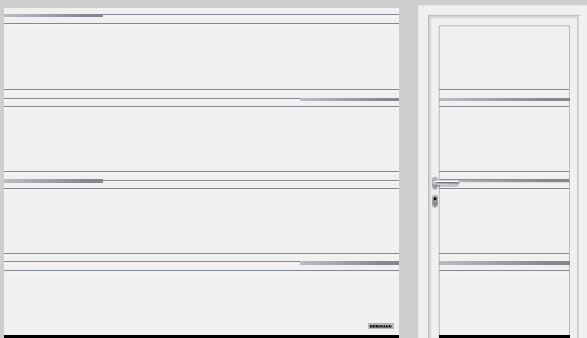

Rainures T (LPU 42), insert motif 503 en aspect acier inoxydable, blanc trafic RAL 9016

Éléments de design en acier inoxydable « Numéros de maison » ■ NOUVEAU

Intégrez votre numéro de rue à votre porte de garage sectionnelle LPU 42 (uniquement pour motifs à rainures).

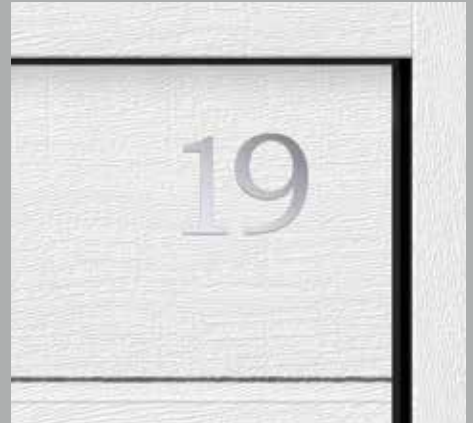

Une touche particulière grâce aux inserts

Pour les portes à rainures M, D ou T, différentes exécutions d'inserts sont possibles : pour le motif 501, par exemple, les inserts continus couvrent toute la largeur de porte et, pour le motif 500, les inserts latéraux de 435 mm de largeur sont placés sur les bords gauche et droit de la porte.



Rainures T avec inserts en aspect acier inoxydable

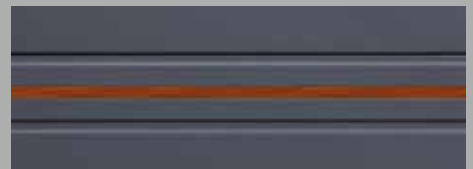

Rainures T avec inserts en aspect bois



Rainures T avec inserts en RAL au choix (ill. avec insert décoratif en RAL 6018)



Motif 451, rainures L, blanc trafic, RAL 9016



Motif 451L, rainures L, blanc trafic, RAL 9016



Motif 454, rainures L, blanc trafic, RAL 9016



Motif 500S, rainures L, blanc trafic, RAL 9016



Motif 459, rainures L, blanc trafic, RAL 9016



Motif 476, rainures L, blanc trafic, RAL 9016

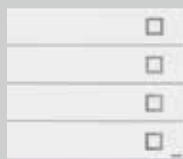

Motif 451



Motif 461, avec vitrage



Motif 451L

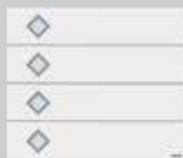

Motif 461L, avec vitrage

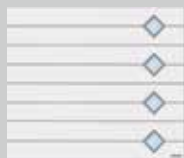

Motif 454



Motif 500S



Motif 476



Motif 459

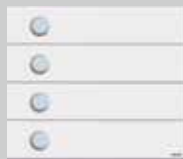

Motif 469, avec vitrage

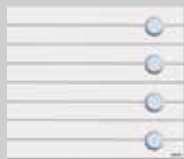

Motifs inox avec ou sans hublot pour portes sectionnelles avec portillon incorporé

Pour tous les portes de garage sectionnelles LPU 42 avec rainures M ou L, en surface Woodgrain, Micrograin, Sandgrain ou Silkgrain. Portillon a droite ou a gauche aussi possible. (sous réserve de validation)

Motif en inox 316 L collés

Hauteur des éléments design:
 Motif 451 : 240 mm
 Motif 451L : 339 mm
 Motif 454 : 250 mm
 Motif 459 : ø 280 mm
 Motif 500S : variable

Motif en inox 316 L avec vitrage

Hauteur des éléments design:
 Motif 461 : 240 mm
 Motif 461L : 339 mm
 Motif 469 : ø 280 mm

Parement en inox 316 L (exterieur) et parclose synthetique (interieur), avec double vitrage synthetique clair ou cristal ou triple vitrage avec verre de sécurité feuilleté, clair, delta mat, granité 200 ou sablé.

Clair de vitrage 160 x 160 mm (carré ou losange) Ø 200 mm (rond).

Remarques:

Sur demande, le nombre de parements peut être réduit. D'autres dispositions peuvent être étudiées (nous consulter). Cadre en aluminium ou grilles d'aération impossibles.

Kit de personnalisation

Ensemble comprenant 1 ou plusieurs parements inox, préparés pour être fixés par l'utilisateur (adhésif double face haute résistance)

1 Woodgrain

Avec cette surface robuste et économique à structure imitant des traits de scie, les petites rayures se corrigent sans problème. Cette surface est disponible en blanc trafic, RAL 9016, ainsi qu'en 15 couleurs préférentielles ou en couleur RAL au choix.

2 Sandgrain

Cette surface finement structurée, proposée à prix attractif, trouve parfaitement sa place dans les habitations modernes. Elle est disponible en blanc trafic, RAL 9016, et en 3 couleurs préférentielles.

3 Silkgrain

Grâce à son aspect sophistiqué, la surface Silkgrain ultrasisse convient parfaitement aux architectures modernes. De plus, la tôle extérieure 50 % plus épaisse confère aux panneaux une plus grande stabilité pour un fonctionnement encore plus silencieux et sans à-coups. Cette surface est disponible en blanc trafic, RAL 9016, ainsi qu'en 15 couleurs préférentielles ou en couleur RAL au choix.

4 Decograin

Les plaxages Decograin avec revêtement par film synthétique résistant aux UV confèrent aux portes sectionnelles un aspect bois naturel ou un effet métallisé élégant en couleur anthracite. Vous avez le choix entre 5 décors bois naturels ou un élégant décor métallisé.

5 Duragrain ■ NOUVEAU

Avec le décor Duragrain et sa surface de porte naturelle, aux détails fidèles et aux couleurs véritables, vous pouvez choisir parmi 24 décors.

Le processus d'impression numérique innovant, combiné au revêtement de finition en vernis haute résistance, garantit un aspect de porte à l'élégance inaltérable.

Surfaces en acier

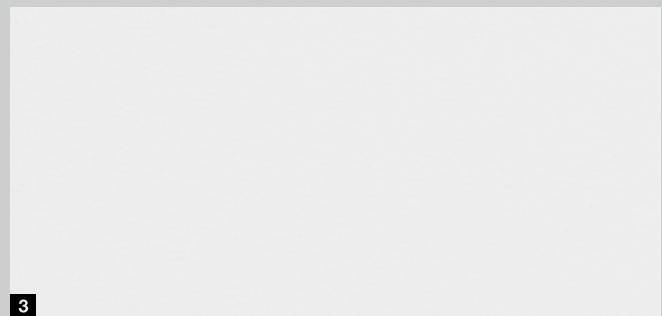

ART 42 / ART 42 Thermo

■ NOUVEAU

La porte à cadre en aluminium Hörmann avec profilé normal **1** ou à rupture de pont thermique **2** séduit par sa luminosité accrue dans le garage ou par son aération améliorée dans les boxes de stationnement de garages collectifs.



Porte en exécution avec panneaux répartis uniformément

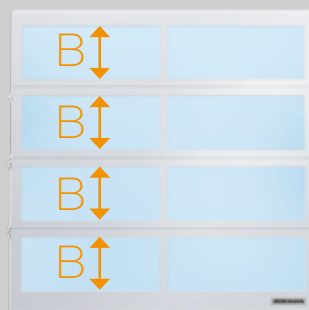

Porte en exécution avec panneaux répartis uniformément

Aspect de porte harmonieux

Une impression d'ensemble harmonieuse émane de la répartition régulière des parclozes **A** ou des champs vitrés **B**. La porte à cadre en aluminium est disponible en 15 couleurs préférentielles ou en couleur RAL au choix. Cadre en aluminium de 42 mm d'épaisseur, peint de série en blanc trafic RAL 9016.

Modèles de profilés



1 ART 42

2 ART 42 Thermo

Variantes de remplissage



Vitre double polycarbonate, transparente
Vitre double synthétique, transparente

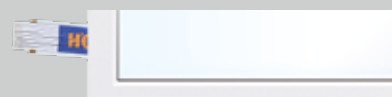

Vitre double synthétique, ton blanc (opale)



Vitre double synthétique, structure cristalline



Vitre double synthétique, ton brun



Double panneau alvéolaire



Vitre double synthétique, ton gris



Tôle perforée en acier inoxydable



Treillis métallique en acier inoxydable



Treillis ondulé



Treillis soudé

LTH 42

Avec sa surface lisse ou sa nouvelle surface brossée, la porte en bois massif convient parfaitement aux maisons en bois ou aux bâtiments comportant un grand nombre d'éléments en bois tels que des colombages ou des éléments de façade. Choisissez parmi 9 motifs de porte ou concevez vous-même votre porte en bois : à l'aide d'une fraise assistée par ordinateur, nous réalisons votre porte personnalisée.

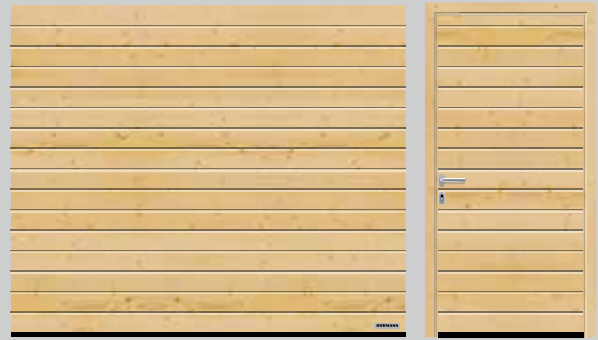

Rainures S, pin du Nord



Rainures M, pin du Nord



Rainures L, pin du Nord



Cassettes, pin du Nord



Motif 401, pin du Nord

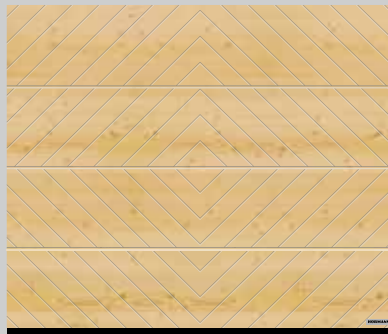

Motif 402, pin du Nord

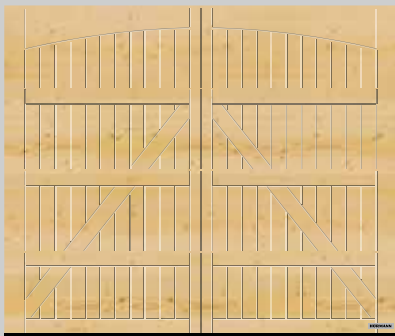

Motif 405, pin du Nord

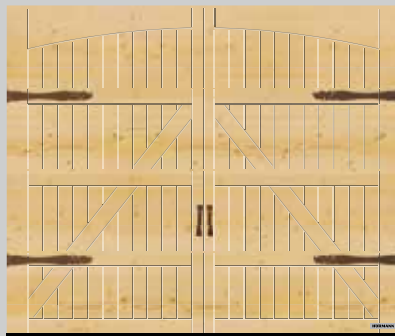

Motif 405, avec imitation ferrures « exclusives » de portes à vantaux en option, pin du Nord

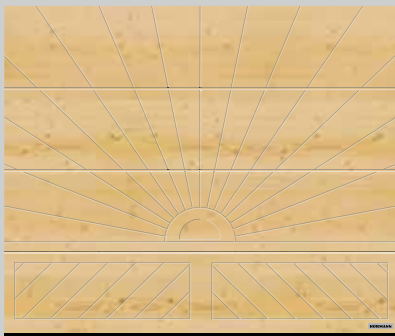

Motif 403, pin du Nord

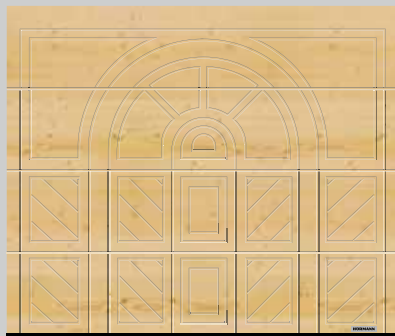

Motif 404, pin du Nord

Ajoutez votre touche personnelle

Pour les motifs 403 et 404, une pierre naturelle apporte une touche d'originalité. Choisissez entre 3 pierres naturelles : vert tropical, rouge multicolore ou rose balmoral (les variations de couleur et de structure sont naturelles).



Vert tropical



Rouge multicolore



Rose Balmoral

Essences de bois

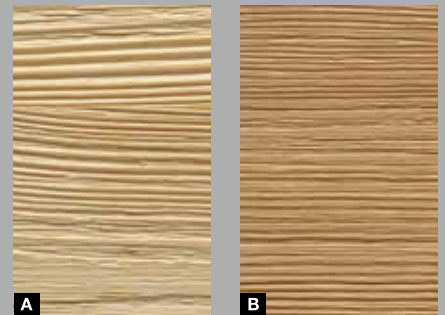

1 Pin du Nord

Le pin du Nord est un bois de résineux clair avec des fibres principalement droites. Les nœuds apparents, petites poches de résine, veines en spirale et nœuds jaune-brun sont entièrement naturels.

2 Hemlock

Le Hemlock est un bois de résineux blanc-gris à gris clair-brun à fibres principalement droites, avec des bandes minérales et structures d'écorce brunes dans le sens des fibres.

A B Surface brossée

La structure bois brossée rend la veinure naturelle du bois visible et palpable.

VUE D'ENSEMBLE GENERALE

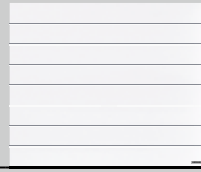
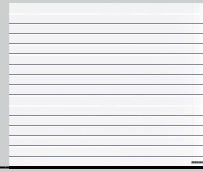

Rainures S

Rainures M

Rainures L

LPU 67 Thermo

Portes sectionnelles en acier à double paroi

	Rainures S	Rainures M	Rainures L
Silkgrain		Blanc trafic RAL 9016 16 couleurs préférentielles Couleur RAL au choix	Blanc trafic RAL 9016 16 couleurs préférentielles Couleur RAL au choix
Decograin		3 décors : Golden Oak (chêne doré), Dark Oak (chêne foncé), Titan Metallic (titane métallique) CH 703	3 décors : Golden Oak (chêne doré), Dark Oak (chêne foncé), Titan Metallic (titane métallique) CH 703
Largeur max. Hauteur max.		5000 mm 3000 mm	5000 mm 3000 mm

LPU 42

Portes sectionnelles en acier à double paroi

	Rainures S	Rainures M	Rainures L
Woodgrain	Blanc trafic RAL 9016 16 couleurs préférentielles 3 couleurs tendances Couleur RAL au choix	Blanc trafic RAL 9016 16 couleurs préférentielles 3 couleurs tendances Couleur RAL au choix	Blanc trafic RAL 9016 16 couleurs préférentielles 3 couleurs tendances Couleur RAL au choix
Sandgrain		Blanc trafic RAL 9016 3 couleurs préférentielles	Blanc trafic RAL 9016 3 couleurs préférentielles
Silkgrain		Blanc trafic RAL 9016 16 couleurs préférentielles 3 couleurs tendances Couleur RAL au choix	Blanc trafic RAL 9016 16 couleurs préférentielles 3 couleurs tendances Couleur RAL au choix
Decograin		6 décors : Golden Oak (chêne doré), Dark Oak (chêne foncé), Night Oak (chêne nuit), Rosewood (palissandre), Winchester Oak (chêne Winchester), Titan Metallic (titane métallique) CH 703	6 décors : Golden Oak (chêne doré), Dark Oak (chêne foncé), Night Oak (chêne nuit), Rosewood (palissandre), Winchester Oak (chêne Winchester), Titan Metallic (titane métallique) CH 703
Duragrain ■ NOUVEAU			24 décors
Largeur max. Hauteur max.	6000 mm 3000 mm	6000 (7000*) mm 3000 (5000*) mm	6000 (7000*) mm 3000 (5000*) mm

LTE 42

Portes sectionnelles en acier à simple paroi

	Rainures S	Rainures M	Rainures L
Woodgrain	Blanc trafic RAL 9016	Blanc trafic RAL 9016	
Largeur max. Hauteur max.	5000 mm 3000 mm	3000 mm 3000 mm	

* En tant que porte sectionnelle SPU F42 Plus (pour plus d'informations, reportez-vous aux pages 86 / 87)

A noter :

Vous trouverez les domaines dimensionnels détaillés à la page 92.

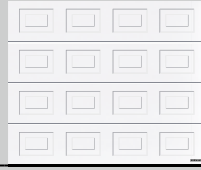
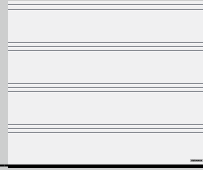
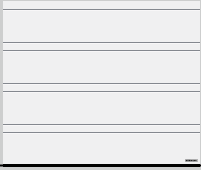

Rainures D

Rainures T

Cassettes

Blanc trafic RAL 9016
 16 couleurs préférentielles
 3 couleurs tendances
 Couleur RAL au choix

Blanc trafic RAL 9016
 16 couleurs préférentielles
 3 couleurs tendances
 Couleur RAL au choix

Blanc trafic RAL 9016
 16 couleurs préférentielles
 3 couleurs tendances
 Couleur RAL au choix

5 décors : Golden Oak (chêne doré), Dark Oak (chêne foncé), Night Oak (chêne nuit), Rosewood (palissandre), Winchester Oak (chêne Winchester)

6000 mm
 3000 mm

6000 mm
 3000 mm

5500 mm
 3000 mm

Blanc trafic RAL 9016

3000 mm
 3000 mm

VUE D'ENSEMBLE GENERALE



ART 42 ■ NOUVEAU



ART 42 Thermo ■ NOUVEAU

Porte à cadre en aluminium

Cadre	Blanc trafic RAL 9016 16 couleurs préférentielles Couleur RAL au choix	Blanc trafic RAL 9016 16 couleurs préférentielles Couleur RAL au choix
Panneaux	11 modèles	11 modèles
Largeur max.	5500 mm	5500 mm
Hauteur max.	3000 mm	3000 mm

A noter :

Vous trouverez les domaines dimensionnels détaillés à la page 92.

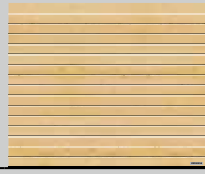

Rainures S

Rainures M

LTH

Portes sectionnelles en bois massif

Pin du Nord	8 lasures de bois Surface brossée ■ NOUVEAU	8 lasures de bois Surface brossée ■ NOUVEAU
Hemlock	8 lasures de bois Surface brossée ■ NOUVEAU	8 lasures de bois Surface brossée ■ NOUVEAU
Largeur max. Hauteur max.	5000 mm 3000 mm	5000 mm 3000 mm

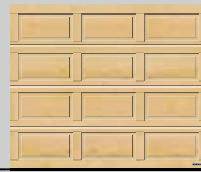

Rainures L

Cassettes

LTH

Portes sectionnelles en bois massif

Pin du Nord	8 lasures de bois Surface brossée ■ NOUVEAU	8 lasures de bois
Hemlock	8 lasures de bois Surface brossée ■ NOUVEAU	8 lasures de bois
Largeur max. Hauteur max.	5000 mm 3000 mm	5000 mm 3000 mm

A noter :

Vous trouverez les domaines dimensionnels détaillés à la page 92.

Pour un habitat protégé

Pour un environnement sécurisé pour les enfants

Dans le cas de portes de garage obsolètes, la plupart des clients pense d'abord seulement à l'aspect vieilli. Beaucoup n'ont pas conscience que des pièces usées ou une pose non conforme risquent de provoquer de graves accidents. Par conséquent, les maîtres d'œuvre et les rénovateurs devraient toujours veiller à ce que les portes de garage motorisées soient dotées d'un **mécanisme d'arrêt et d'inversion** permettant d'immobiliser la porte dès qu'elle rencontre un obstacle. **De ce fait, les animaux domestiques et les enfants qui jouent sont protégés de tout risque de coincement** grâce à cette fonction d'arrêt.

Les portes coupe-feu et anti-fumée sont une sécurité en cas d'incendie

Les portes coupe-feu et anti-fumée peuvent sauver des vies en cas d'incendie, car elles veillent à ce que le feu ne se répande pas dans les pièces avoisinantes risquant, dans le pire des cas, de bloquer des issues de secours. Dans les zones particulièrement à risque comme **le passage du garage à l'espace habitable, les portes coupe-feu sont même prescrites par la législation**. Les portes palières conçues à cette fin sont non seulement coupe-feu, mais aussi insonorisantes de série et sont dotées de l'équipement anti-effraction CR 2. En option, la porte peut également être livrée avec la fonction anti-fumée.



L'endroit où nous habitons, où nous pouvons nous réfugier et où nous nous sentons en sécurité, c'est chez soi. Pour la plupart, il s'agit surtout de la sécurité anti-effraction. Toutefois, un habitat sécurisé signifie non seulement une protection anti-effraction élevée, mais aussi l'environnement le plus sûr possible pour des enfants qui jouent ainsi qu'une protection en cas d'incendie. Dans ce guide, nous vous informons des principaux aspects à prendre en compte pour un habitat sécurisé en cas de rénovation ou de construction neuve.



Protection anti-effraction et dissuasion des cambrioleurs

Pour une protection maximale contre les cambrioleurs, vous devriez choisir des portes présentant une classe de résistance élevée, qu'il s'agisse de la porte d'entrée, d'une entrée secondaire ou de la porte de la cave. Plus la classe indiquée est élevée, plus les cambrioleurs auront besoin de temps et de matériel pour parvenir à entrer dans la maison.

Etant donné que **les portes de cave et les portillons indépendants sont toujours les voies d'accès à la maison ou au garage que les cambrioleurs préfèrent emprunter**, les portillons indépendants CR 2 anti-effraction sont à privilégier. **Pour l'entrée principale, une porte d'entrée en aluminium haut de gamme avec équipement anti-effraction CR 3 de série est recommandée.**

Les portes de garage aussi peuvent être un risque pour la sécurité si elles se laissent relever facilement. Pour éviter tout risque, les portes de garage motorisées Hörmann sont, contrairement aux portes d'autres fabricants, dotées d'une sécurité anti-relevage spéciale qui bloque la porte de garage même en cas de panne de courant pour contrer toute tentative de relevage.



▲ Exécution à rainures S en Woodgrain vert sapin, RAL 6009, avec numéro de rue en acier inoxydable en option ■ **NOUVEAU**

► Exécution à rainures S en Woodgrain gris anthracite RAL 7016 ; porte d'entrée en aluminium ThermoSafe Hörmann, motif 650 gris anthracite RAL 7016





▼ Exécution à rainures S en Woodgrain blanc trafic, RAL 9016, avec portillon indépendant assorti



RAINURES M



► Exécution à rainures M en Silkgrain blanc trafic, RAL 9016, avec barre d'éclairage à LED en option au linteau, potelets lumineux SLS en option ou numéro de rue en acier inoxydable en option

■ NOUVEAU



▲ Exécution à rainures M en Decograin Titan Metallic (titane métallique) CH 703 en tant que porte sectionnelle industrielle SPU F42 Plus pour garages jusqu'à 7000 mm de largeur (vous trouverez plus d'informations aux pages 86 / 87)



▲ Exécution à rainures M avec panneaux en bois massif Hemlock

◀ Porte de garage battante DFT 42 à rainures M en Woodgrain blanc trafic, RAL 9016



DFT 42 ■ NOUVEAU

La porte de garage battante à 2 vantaux offre une ouverture partielle simple afin, par exemple, de sortir des vélos du garage. Sélectionnez le panneau de votre choix parmi les motifs de porte à rainures S, M, L, D ou T dans tous les décors, surfaces et couleurs, pour une harmonie parfaite avec le style de votre maison.



▲ Exécution à rainures L en Decograin Titan Metallic (titane métallique) CH 703

► Exécution à rainures L en Duragrain Béton
■ NOUVEAU





▼ Exécution à rainures L en Silkgrain brun terre de Sienne RAL 8001



▲ Exécution à rainures L en motif design 450 et Silkgrain gris clair, RAL 7035, avec numéro de rue en acier inoxydable en option ■ **NOUVEAU** ; porte d'entrée en aluminium ThermoSafe Hörmann motif 693



▲ Exécution à rainures L en Sandgrain gris anthracite RAL 7016, avec parements inox motif 500S

► Execution à rainures M motif design 454, en plaxage Decograin Titan Metallic CH 703; porte d'entrée Thermo46 TPS 010 avec motif 454





▼ Execution à rainures M, kit de personnalisation 12 parements inox motif 451 positionnés par l'utilisateur, en blanc trafic RAL 9016



► Exécution à rainures T en Silkgrain gris anthracite RAL 7016 motif 501, avec inserts continus en aspect acier inoxydable

▼ Exécution à rainures D en Silkgrain gris anthracite RAL 7016 ; porte d'entrée en aluminium ThermoCarbon Hörmann, motif 304 gris anthracite RAL 7016





▲ Exécution à rainures T en Silkgrain gris pierre RAL 7030, motif 501, avec inserts continus en aspect bois

CASSETTES



▲ Exécution à cassettes avec panneaux en bois massif Hemlock et lasure de bois en blanc chaux

► Exécution à cassettes en Decograin Golden Oak (chêne doré)



◀ Cassettes en Woodgrain blanc trafic RAL 9016
et porte d'entrée en aluminium ThermoSafe
Hörmann, motif 449, en blanc trafic RAL 9016



ASPECTS DE PORTE EXCLUSIFS

ALR F42 pour bardages affleurant à la façade fournis par l'utilisateur

Selon vos préférences, vous pouvez concevoir votre porte sectionnelle avec du bois, du métal, de la céramique, du PVC et bien d'autres matériaux. Vous pouvez ainsi intégrer de façon pratiquement invisible votre porte de garage à la façade de votre maison.

L'habillage de la façade est basé sur la porte sectionnelle industrielle ALR F42 Hörmann, une construction à cadre en aluminium avec panneaux sandwich PU. Pour plus d'informations, consultez l'aide à la conception sur www.hormann.fr ou contactez votre interlocuteur Hörmann.

► Porte sectionnelle ALR F42 avec bardage fourni par l'utilisateur

▼ Porte sectionnelle ALR F42 Vitraplan



ALR F42 Vitraplan

Le vitrage extérieur collé confère à la porte un aspect lumineux et particulièrement élégant. Le profilé de cadre est masqué – rien n'entrave l'aspect général de la porte. Cette porte exclusive se distingue par un jeu surprenant de reflets et de transparence.





◀ Porte à cadre en aluminium ART 42 Thermo avec vitre double synthétique teintée en gris

ART 42 / ART 42 Thermo ■ NOUVEAU

Pour la porte à cadre en aluminium Hörmann, vous avez le choix entre 11 modèles de panneau. Ces derniers offrent plus de luminosité dans votre garage ou, en cas de panneaux à treillis métallique ou à perforations, une meilleure aération dans les boxes de stationnement de garages collectifs.

PORTES EN BOIS MASSIF AVEC MOTIFS DESIGN

► Motif de porte 405, avec lasure blanche fournie par l'utilisateur, avec imitation ferrures de porte à vantaux et poignées décoratives

▼ Motif de porte 403, en pin du Nord avec pierre naturelle vert tropical



◀ Motif de porte 402 en pin du Nord avec portillon indépendant assorti



Porte personnalisée

Concevez votre porte en bois avec, par exemple, vos initiales, votre numéro de maison ou votre motif préféré. Un simple dessin suffit pour réaliser votre porte de garage entièrement personnalisée. Une pièce unique qui fera des envieux.

Grande variété de couleurs et de décors

Quel que soit le style que vous recherchez pour votre porte de garage sectionnelle, vous trouverez à coup sûr la porte qui convient le mieux à votre maison chez Hörmann. Pour les portes sectionnelles en acier, vous avez le choix entre 15 couleurs préférentielles à prix identique, près de 200 couleurs selon le nuancier RAL, 6 décors Decograin et 24 décors Duragrain.

Afin que nos portes vous donnent toujours entière satisfaction, leurs surfaces sont parfaitement protégées contre la corrosion. Un matériau galvanisé et un revêtement d'apprêt polyester haut de gamme sur les deux faces permettent à la pluie de perler sans laisser de traces.

Les portes en bois massif sont disponibles en 2 essences de bois pouvant être harmonisées avec la couleur de votre maison au moyen de 8 lasures.





Exclusivité Hörmann
avec vernis haute résistance

Grande variété et élégance inaltérable

Avec le décor Duragrain et sa surface de porte naturelle, aux détails fidèles et aux couleurs véritables, vous pouvez choisir parmi 24 décors. Dans cette collection, vous trouverez à coup sûr le décor parfait pour l'architecture de votre maison.

Le processus d'impression numérique innovant, combiné au revêtement de finition en vernis haute résistance, constitue la base d'un aspect de porte à l'élégance inaltérable.



24 décors Duragrain

■ NOUVEAU



1



2

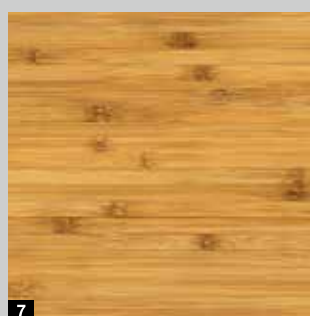

7

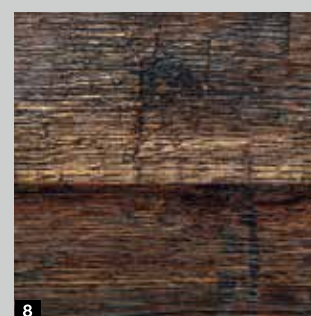

8



13

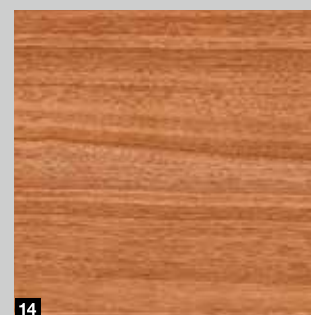

14



19

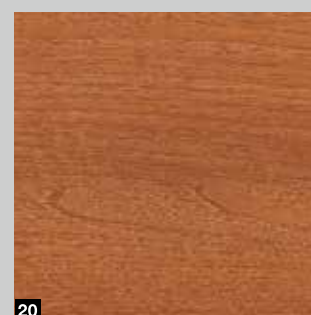

20

- | | |
|--|--|
| 1 Béton | 2 Beige |
| 7 Bambus (bambou) | 8 Burned Oak (chêne brûlé) |
| 13 Noce Sorrento Balsamico (noyer Sorrento balsamique) | 14 Noce Sorrento Nature (noyer Sorrento naturel) |
| 19 Walnuss Terra (noyer) | 20 Walnuss Kolonial (noyer style colonial) |



Vous trouverez de plus amples informations dans la brochure Surface Duragrain.

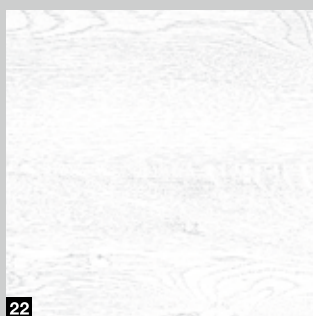
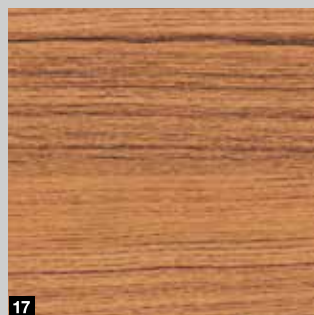
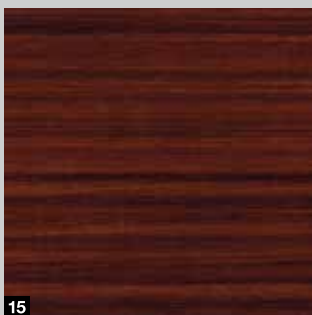
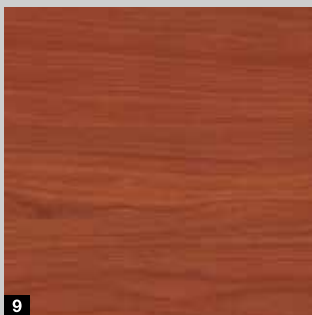
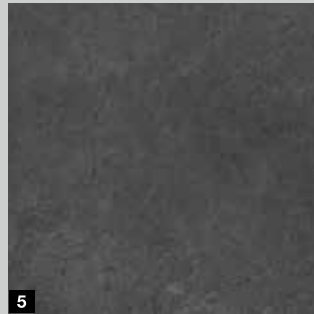

3 Moca

9 Cherry (cerisier)

15 Sapelli

21 White brushed
(brossé blanc)

4 Grigio (gris)

10 Nature Oak (chêne naturel)

16 Sheffield

22 White Oak
(chêne blanc)

5 Grigio scuro (gris foncé)

11 Pin

17 Teck

23 Whiteoiled Oak
(chêne huilé blanc)

6 Rusty Steel (acier rouillé)

12 Rusty Oak (chêne ton rouille)

18 Used Look (design patiné)

24 Whitewashed Oak
(chêne chaulé)

A noter :

L'intérieur des portes Duragrain fournies est généralement blanc gris RAL 9002. Lors de l'ouverture de la porte, une fine bande blanc gris apparaît ainsi entre les panneaux.

Le montant latéral et le faux-linteau sont livrés de série en Woodgrain blanc trafic, RAL 9016. Faux-linteau et habillage de montant sont également disponibles en option dans une couleur assortie au décor.

De la couleur pour embellir et protéger votre porte

Les portes sectionnelles LPU et portillons indépendants à double paroi sont disponibles de série en blanc trafic RAL 9016 ainsi qu'en 15 couleurs préférentielles économiques et dans près de 200 couleurs du nuancier RAL*, de même qu'en de nombreuses couleurs des nuanciers NCS et DB. La surface Sandgrain est, quant à elle, disponible en 3 couleurs préférentielles**.

Les portes LTE 42 à simple paroi sont uniquement disponibles en blanc trafic.

A noter :

Les portes de garage sectionnelles sont généralement livrées en blanc gris à l'intérieur, RAL 9002.

En cas d'exposition directe au soleil, les couleurs foncées sont déconseillées pour les portes en acier à double paroi, dans la mesure où une déformation des sections est susceptible d'entraver le bon fonctionnement de la porte.

Toutes les couleurs mentionnées sont comparables aux couleurs RAL respectives.

Pour des raisons techniques d'imprimerie, les teintes et surfaces représentées n'ont pas de caractère contractuel. Demandez conseil à votre partenaire Hörmann.

* Couleurs RAL Classic, à l'exception des couleurs perlées, luminescentes et métallisées.

** Couleurs préférentielles pour la surface Sandgrain

Couleur standard



1

16 couleurs préférentielles



2

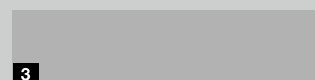

3

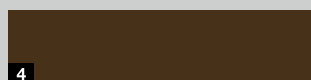

4



5



6



7

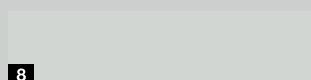

8



9

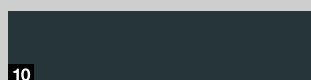

10

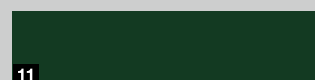

11

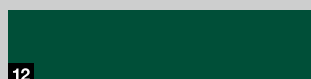

12



13

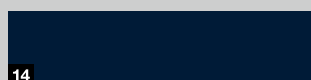

14



15



16

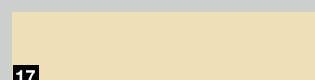

17

3 couleurs tendances



18

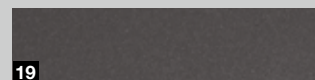

19

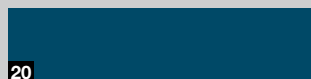

20

Aspect naturel et élégant

- 1 RAL 9016 Blanc trafic
- 2 RAL 9007 Aluminium gris
- 3 RAL 9006 Aluminium blanc**
- 4 RAL 8028 Brun terre**
- 5 RAL 8003 Brun argile
- 6 RAL 8001 Brun terre de Sienne
- 7 RAL 7040 Gris fenêtre
- 8 RAL 7035 Gris lumière
- 9 RAL 7030 Gris pierre
- 10 RAL 7016 Gris anthracite**
- 11 RAL 6009 Vert sapin
- 12 RAL 6005 Vert mousse
- 13 RAL 5014 Bleu pigeon
- 14 RAL 5011 Bleu acier
- 15 RAL 3004 Rouge pourpre
- 16 RAL 3003 Rouge rubis
- 17 RAL 1015 Ivoire clair
- 18 Noir 2100 sablé
- 19 Gris 2900 sablé
- 20 Bleu canon

Le plaxage Decograin se décline en cinq décors bois à nœuds imprimés conférant une apparence authentique et en un décor couleur anthracite aux reflets métallisés. La protection particulière du revêtement par film synthétique résistant aux UV sur le côté extérieur des panneaux en acier permet à la porte de conserver durablement son bel aspect.

6 décors Decograin

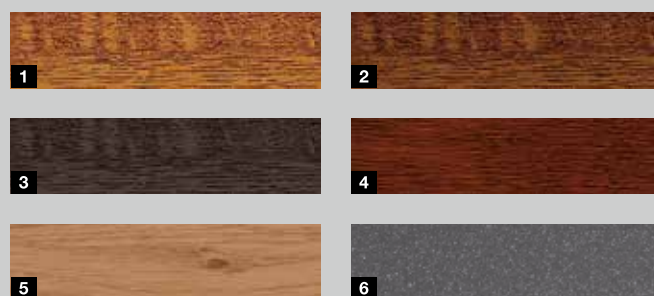

- 1 Decograin Golden Oak (chêne doré) : décor chêne brun moyen, jaune doré
- 2 Decograin Dark Oak (chêne foncé) : décor chêne aux teintes de noyer
- 3 Decograin Night Oak (chêne nuit) : décor chêne foncé et intense*
- 4 Decograin Rosewood (palissandre) : décor bois aux teintes acajou*
- 5 Decograin Winchester Oak (chêne Winchester) : décor chêne sauvage de couleur naturelle*
- 6 Titan Metallic CH 703 : teinte anthracite à effet métallisé

* Non disponible pour LPU 67 Thermo

Essences de bois massif naturelles

Les portes de garage sectionnelles LTH en essences de bois pin du Nord et Hemlock sont disponibles en deux surfaces séduisantes : imprégnée avec une surface lisse ou avec la nouvelle surface brossée, mettant particulièrement en valeur la veinure du bois au toucher et à l'œil. Les deux surfaces sont disponibles en option avec 8 lasures de bois ou avec un revêtement couvrant en blanc.

A noter :

Le bois a déjà subi un traitement de protection en usine contre les insectes nuisibles et la moisissure. Il ne reste qu'à appliquer sur site une lasure protectrice contre les intempéries pour préserver toute la beauté de votre porte.

En cas d'application d'une lasure de bois, le revêtement est susceptible de faire ressortir certains composants du bois et ainsi modifier la couleur de la surface.





8 lasures de bois

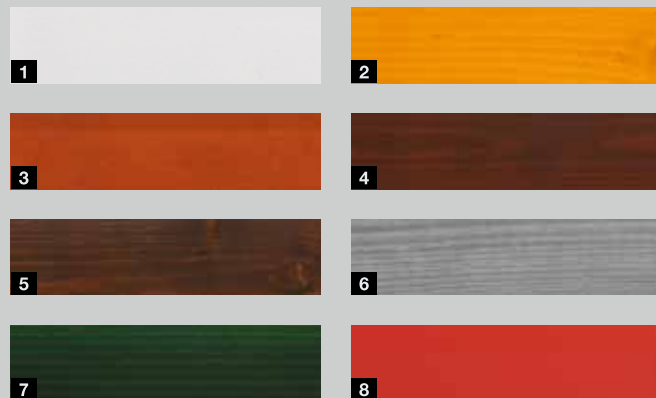

- 1 Blanc chaux, lasure ou couvrant
- 2 Pin
- 3 Teck
- 4 Palissandre
- 5 Ebène
- 6 Gris agate
- 7 Vert sapin
- 8 Rouge nordique

Surface brossée ■ NOUVEAU



La surface en bois brossé offre un toucher agréable en plus d'un aspect élégant. Grâce au brossage de la surface, les composantes souples du bois se détachent de sorte que seules les fibres de bois restent. Elles confèrent une structure particulière à la surface qui renforce l'aspect naturel du bois. Cette surface est disponible pour toutes les portes de garage sectionnelles LTH et leurs portillons indépendants (sauf à cassettes V).

Elégance, discrétion, sécurité

Déverrouillage manuel

Pour les garages disposant d'un unique accès, les portes de garage motorisées LPU 42, LTE 42 et LTH 42 peuvent être équipées en option d'une élégante poignée ou d'un verrou de débrayage de secours discret afin d'assurer une ouverture de l'extérieur en cas d'urgence.

Poignées de porte

Les poignées de porte Hörmann séduisent par leur forme élégante et moderne. Le choix du matériau n'est pas qu'une question de goût personnel. En effet, les poignées en acier inoxydable se distinguent par leur robustesse et leur surface résistante.

La serrure peut être adaptée aux autres cylindres de la maison. Afin de prévenir tout risque d'effraction, les portes à commande manuelle équipées d'une poignée se verrouillent à l'aide d'un verrouillage à gâche **7**. Pour cela, un disque de verrouillage renforcé s'enclenchant automatiquement vient enserrer un pêne rond massif au niveau du montant latéral.

Débrayage de secours

Si vous ne souhaitez pas équiper votre porte sectionnelle motorisée d'une poignée, nous recommandons le verrou de débrayage de secours **6** pour les garages disposant d'un accès unique. Le cylindre rond tout en discrétion (non adaptable aux autres cylindres de la maison) déverrouille votre porte de garage, si bien que vous pouvez l'ouvrir sans aucun problème en cas d'urgence.

Pour les portes sectionnelles motorisées avec poignée, vous actionnez le débrayage de secours par la poignée. Dans ce cas, la porte est déverrouillée de l'intérieur par un câble sous gaine.

A noter :

Toutes les couleurs mentionnées sont comparables aux couleurs RAL respectives.



1



2



3



4



5



6



7

- 1 Synthétique noire
- 2 Fonte d'aluminium blanc, RAL 9016
- 3 Fonte d'aluminium ton argent
- 4 Acier inoxydable brossé
- 5 Fonte d'aluminium ton brun, RAL 8028
- 6 Verrou de débrayage de secours
- 7 Verrouillage à gâche

Pour les portes sectionnelles LPU 42, LTE 42 et LTH 42

Plus de lumière, moins d'énergie consommée



Vitrage synthétique Duratec



En fonction du type de porte, choisissez parmi différents types de vitrage avec vitres transparentes ou structurées. Les vitrages synthétiques transparents Hörmann sont livrés de série en exécution DURATEC. Cette dernière vous offre :

- Une résistance élevée aux rayures
- Une transparence durable
- Une meilleure isolation thermique

Votre partenaire Hörmann vous conseille parmi les nombreuses possibilités de vitrage. Pour le plaxage Decograin, les parcloles sont livrées dans une teinte adaptée au décor.

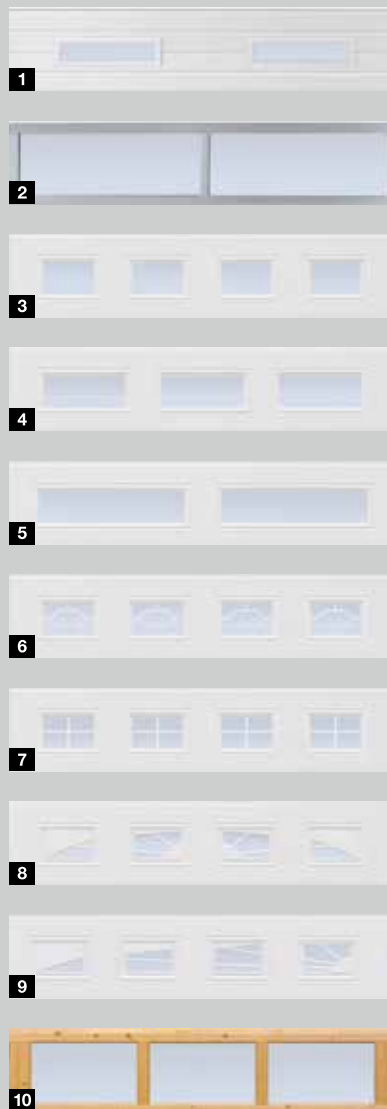

- 1 Vitrage type D¹⁾
- 2 Bandes vitrées en aluminium²⁾
- 3 Vitrage classique S0¹⁾
- 4 Vitrage classique M0¹⁾
- 5 Vitrage classique L0¹⁾
- 6 Vitrage classique S1
- 7 Vitrage classique S2
- 8 Vitrage Sunrise S10³⁾
- 9 Vitrage Sunrise S60⁴⁾ (ill. partie gauche de la porte)
- 10 Vitrage à cassettes V0

Les vitrages (1 à 8 et 10) correspondent à une largeur de porte de 2500 mm.

¹⁾ Disposition individuelle des vitrages possible

²⁾ Traverses possibles

³⁾ Largeur de porte de 2130 – 2750 mm

⁴⁾ Largeur de porte de 4751 – 5500 mm



Vitre double synthétique, transparente



Vitre double synthétique, structure cristalline

Hublots "triple vitrage"

Uniquement pour porte LPU 42 avec ressorts de torsion. Sécurité renforcée grâce au verre feuilleté intérieur et extérieur.

- Triple vitrage 33/2 - 12 - 4 - 12 - 33/2
- Cadre en inox 316 L



Vitrage synthétique

Uniquement pour porte LPU 42.

- Double vitrage, épaisseur 41 mm
- Cadre en inox 316 L



- 1 Clair
- 2 Delta Mat
- 3 Granité 200
- 4 Sablé
- 5 Clair
- 6 Cristal (opaque)

A noter :

Pour les deux sections de porte inférieures, les vitrages doivent également être soumis à une demande de faisabilité.



Pour un accès rapide au garage

Outils de jardin, vélos ou brouettes : avec cette porte dans la porte, vous accédez rapidement et simplement à tout ce qui se trouve dans votre garage. Exclusivité Hörmann, le profilé de seuil du portillon incorporé en acier inoxydable de seulement 10 mm d'épaisseur au centre et de seulement 5 mm sur les bords diminue les risques de trébuchement et garantit un passage aisé.

Le cadre de porte en aluminium est anodisé de série en ton naturel, mais est également disponible en option dans toutes les couleurs RAL. La section de porte supérieure est munie d'un joint de linteau continu, même au niveau du portillon. Les portes à portillon incorporé sont disponibles jusqu'à 5 m de largeur.

A noter :

Les portillons incorporés avec seuil plat ne sont disponibles que pour la porte sectionnelle LPU 42.

Pour les portillons incorporés à plaxage Decograin, le cadre peut être laqué sur demande en teinte assortie au décor. Le cadre est disponible dans toutes les couleurs RAL, même les couleurs différentes de celle de la porte.

A largeur identique, les portes à cassettes, dotées ou non d'un portillon incorporé, ne présentent pas forcément une répartition des cassettes harmonisée.

Les portes à commande manuelle avec portillon incorporé n'ont pas de poignée extérieure. Elles se verrouillent de l'intérieur.





1 Ferme-portes

Les portillons incorporés sont livrés de série avec ferme-porte à glissière, limiteur d'ouverture intégré et unité de blocage inclus (illustration du haut).



Pour une protection optimale et une esthétique remarquable, un ferme-porte intégré incluant une unité de blocage (illustration du bas) est disponible en option.



2 Verrouillage multipoints en option

Le portillon incorporé est bloqué sur toute sa hauteur par un ensemble pêne rond / pêne à crochet présent sur chaque panneau. Les avantages : plus de stabilité et une meilleure protection anti-intrusion.



3 Blocage de porte stable

Il empêche l'affaissement et le gauchissement du vantail de portillon.



4 Paumelles masquées

Pour un aspect homogène, le portillon incorporé est doté de série de paumelles masquées.



Cellule photoélectrique en option

La cellule photoélectrique embarquée VL 2 immobilise la porte avant tout contact. Ainsi, votre porte à portillon incorporé avec seuil plat dispose d'une meilleure sécurité.

Portillons de garage indépendants NT 60

Les portillons sont livrés prêts au montage avec serrure à encastrer à cylindre profilé, béquillage à poignées arrondies avec rosaces ovales et paumelles à réglage tridimensionnel. Le cadre ouvrant est disponible en exécution étroite (type de profilé 1) ou large (type de profilé 2). Le cadre est constitué de profilés en aluminium résistants aux intempéries (60 mm d'épaisseur) et pourvus d'un joint périphérique. Nous livrons également les portillons indépendants à 2 vantaux avec répartition asymétrique, c'est-à-dire avec largeurs de vantail différentes.

Portillon de garage indépendant NT 60	A 1 vantail	A 2 vantaux
Huisserie tubulaire en aluminium	●	●
Huisserie d'angle en aluminium	●	–
Cadre ouvrant fin (type de profilé 1)	●	–
Cadre ouvrant large (type de profilé 2)	●	●
Perméabilité à l'air	Classe 2*	–
Résistance à la charge au vent	C2 / B2*	–
Isolation thermique		
Coefficient d'isolation U en W/(m ² ·K)	2,7	2,9

* Testé pour un portillon avec cadre ouvrant large (type de profilé 2)

● = Possibilités d'équipement

Pour de plus amples informations, reportez-vous aux pages 98 / 99 ou demandez conseil à votre partenaire Hörmann.



Portillon NT 60 à 1 vantail avec cadre ouvrant étroit (type de profilé 1)



Portillon NT 60 à 1 vantail avec cadre ouvrant large (type de profilé 2)



Portillon NT 60 à 2 vantaux avec cadre ouvrant large (type de profilé 2)

Exécution à isolation thermique NT 80

Avec leur profilé modulaire en aluminium à rupture de pont thermique, leur huisserie et leur seuil ainsi qu'une épaisseur de 80 mm, les portillons de garage indépendants TopComfort NT 80 sont plus que convaincants.



Portillons de garage indépendants à rupture de pont thermique TopComfort NT 80



1 Béquillage

Vous avez le choix entre la béquille de série et les nombreux béquillages et garnitures à bouton fixe en option (ill. béquillage en acier inoxydable).

Demandez conseil à votre partenaire Hörmann.



2 Paumelles masquées ■ NOUVEAU

Pour un aspect élégant des portillons indépendants à 1 vantail avec huisserie tubulaire en aluminium, des paumelles masquées sont disponibles en option (dès l'automne 2019).



3 Verrou du vantail semi-fixe

Pour les portillons indépendants à 2 vantaux, le vantail semi-fixe peut être verrouillé séparément.



4 Harmonie

Les portillons indépendants Decograin sont livrés avec cadre, huisserie et tablier à surface identique, pour un aspect parfaitement uniforme. La vue intérieure des panneaux est généralement livrée en blanc gris RAL 9002.



5 Sécurité anti-effraction

En option, les portillons indépendants NT 60 sont fournis avec cadre ouvrant large (type de profilé 2) et équipement anti-effraction CR 2 à verrouillage 3 points (pêne, verrou et 2 crochets de fermeture) et rosace de sécurité.

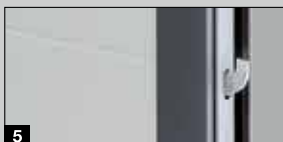

Porte multifonction MZ Thermo

Si vous accordez une importance toute particulière à une isolation thermique élevée et souhaitez réduire le risque de formation de buée à l'intérieur, la porte d'extérieur MZ Thermo à rupture de pont thermique est le choix idéal.

Son excellent coefficient d'isolation s'élève à 1,2 W/(m²·K). En option, un équipement de sécurité CR 2 est disponible (KSI Thermo).

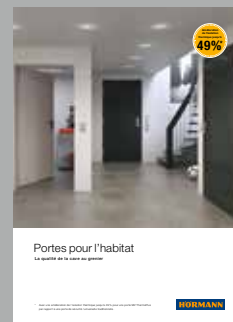

Vous trouverez de plus amples informations dans la brochure Portes en acier.

Place à votre nouvelle porte !

Un beau jour, il est temps de changer votre porte de garage. Pour toutes les configurations, Hörmann vous offre une solution de montage adaptée et esthétique. Spécialement conçues pour la rénovation, les dimensions standards au prix avantageux vous permettent de réaliser de vraies économies et d'obtenir votre porte sectionnelle plus rapidement. De plus, votre partenaire Hörmann vous propose le pack tout compris :

- Conseil compétent
- Métrage sur place
- Montage professionnel
- Démontage et élimination écologique



Vous trouverez un partenaire Hörmann dans votre région sur le site www.hormann.fr via la recherche de distributeurs.





HÖRMANN
Tore • Türen • Zargen • Antriebe

GT JA 19



Montage standard ¹

Dans l'idéal, le garage déjà existant offre un espace libre d'au moins 100 mm au niveau du linteau (min. 115 mm pour les portes avec motorisation) et un écoinçon latéral de 90 mm. Cela permet de visser directement le cadre dormant au mur derrière la baie.

Les portes sectionnelles Hörmann sont livrées avec tous les accessoires de montage nécessaires pour cette situation de montage.



Patte d'ancrage spéciale pour fixation latérale du cadre dormant

Grâce à la patte d'ancrage universelle spéciale en option, le cadre dormant de la porte sectionnelle est fixé au mur latéral du garage. Les irrégularités du mur peuvent être compensées simplement et rapidement de sorte que la baie reste intacte.

² Montage avec distance au mur jusqu'à 35 mm

³ Montage avec mur latéral biaisé et irrégulier

⁴ Montage en cas de façade non porteuse (briques ou isolation thermique) avec écoinçon latéral de min. 90 mm à max. 125 mm

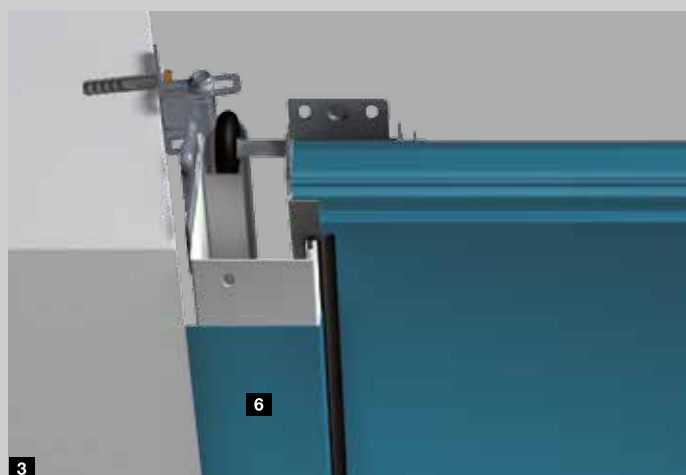

Habillage du cadre dormant de la couleur de la porte

Les montants latéraux Hörmann sont livrés de série en surface Woodgrain blanche. Les habillages de cadre dormant en option assortis à la surface, à la couleur ou au décor des panneaux de porte confèrent une touche d'élégance supplémentaire à votre porte. Ainsi, l'aspect assorti de votre porte et de son cadre dormant vous donnera entière satisfaction. Pour les portes Duragrain, nous livrons l'habillage de cadre dormant en option dans une couleur adaptée au décor. Les deux largeurs proposées permettent un recouvrement du montant latéral pour diverses situations de montage.

⁵ Habillage de cadre dormant de 55 mm de largeur pour montage derrière la baie avec écoinçon latéral réduit (< 90 mm)

⁶ Habillage de cadre dormant de 90 mm de largeur pour montage affleurant dans la baie





Faux-linteaux **1**

En cas d'écart importants entre le mur latéral ou le plafond et le cadre dormant de porte, le jour sera recouvert par des faux-linteaux de l'aspect des sections de porte. Vous obtenez ainsi une impression d'ensemble harmonieuse, car le motif de porte se poursuit au-delà du cadre dormant. Les faux-linteaux sont disponibles pour tous les motifs de porte, quels que soient la surface et la couleur ou le décor des panneaux, et également avec des éléments design.

Kit de cadre d'habillage 95 pour linteau et mur latéral

En cas de montage dans la baie, il est possible d'utiliser une porte en dimensions de rénovation ou en dimensions standards avantageuses. Le jour restant entre le mur latéral ou le linteau et le cadre dormant de porte (max. 35 mm) est couvert à l'aide du kit de cadre d'habillage en option **2**. Ce kit se compose de panneaux assortis à la surface, à la couleur ou au décor du panneau de porte, de caches et d'accessoires de fixation. Pour les portes Duragrain, nous livrons le kit de cadre d'habillage dans une couleur adaptée au décor.

Pour les portes en surface Woodgrain, Sandgrain, Silkgrain ou Decograin, le faux-linteau de compensation **3** est livré de série dans la surface, la couleur ou le décor de la porte. Pour les portes Duragrain, le faux-linteau de compensation est disponible de série en Woodgrain blanc trafic ou, en option, dans une couleur adaptée au décor. Avec l'habillage de cadre dormant en option **4** (pour les détails, voir page 66), le montant latéral est également recouvert.

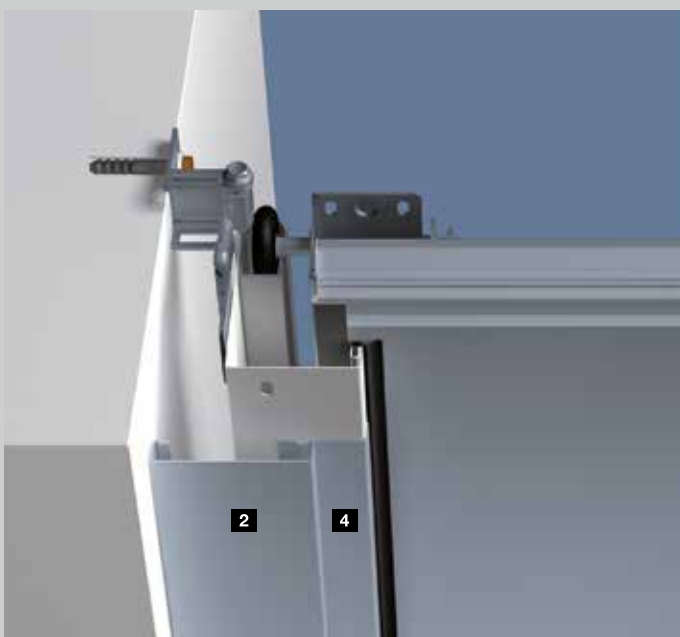



Faux-linteaux de compensation pour un montage standard derrière la baie avec linteau réduit **1**

Pour les surfaces Woodgrain, Sandgrain, Silkgrain et Decograin, le faux-linteau de compensation est livré en version assortie à la surface et à la couleur ou au décor de la porte et peut donc être monté de manière visible dans la baie. Pour les portes Duragrain, nous livrons le faux-linteau de compensation de série en Woodgrain blanc trafic. En option cependant, vous pouvez également obtenir le faux-linteau de compensation dans une couleur adaptée au décor.



Panneau à sections à double paroi pour montage dans la baie avec jour important au plafond **2**

Un panneau à sections à double paroi assorti recouvre le jour entre le plafond et le faux-linteau de compensation. Il est disponible dans toutes les surfaces et toutes les couleurs ou décors. Des vitrages sont également possibles après demande de faisabilité.

En option, ce panneau peut également être livré en tant que bande vitrée en aluminium.



Faux-linteau de compensation affleurant **3**

Pour les portes LPU 42, ce faux-linteau de compensation affleurant représente une solution élégante permettant une jonction invisible entre le linteau et le tablier de porte. Lorsque la porte est fermée, la section de porte supérieure **4** opère un raccord affleurant au faux-linteau **5**. Il est disponible pour tous les motifs de porte (exécution à cassettes sur demande), dans toutes les surfaces (sauf Duragrain) et tous les décors ou couleurs.



Kit de panneaux de rénovation pour un recouvrement propre des murs ébréchés **1**

Le profilé de rénovation disponible en option permet de recouvrir facilement les fissures inesthétiques au niveau du linteau et du jour, rendant superflu tout travail de maçonnerie supplémentaire.

Le set de 3 profilés (3 m de longueur chacun) assortis à la porte est disponible dans toutes les surfaces, toutes les couleurs ou décors. Pour les portes Duragrain, nous livrons les profilés de rénovation dans une couleur adaptée au décor.



Set de compensation pour seuil surélevé **2**

Lors du démontage d'une ancienne porte basculante et du montage d'une nouvelle porte sectionnelle LPU 42, il est souvent nécessaire d'effectuer des travaux pour retirer la butée de seuil ou rectifier le sol. Le set de compensation pour seuil surélevé vous permet de faire l'économie de ces travaux, car la porte sectionnelle est entraînée devant la butée de seuil. Le set se compose d'un profilé de compensation **3** et de ferrures de porte spéciales. En cas d'utilisation du set, le cadre dormant doit être raccourci de 25 mm. Il peut soit être commandé à la dimension souhaitée, soit être raccourci par l'utilisateur.



Seuil anti-tempête **4**

Le profilé est simplement monté au sol et permet une étanchéité supplémentaire au niveau de l'arête inférieure de porte. Il empêche la pénétration d'eau sur toute la largeur de porte. Grâce à sa faible hauteur, il assure un accès aux personnes à mobilité réduite.

Fiables, sûres, sans entretien

Les motorisations de porte de garage Hörmann sont parfaitement adaptées à votre porte sectionnelle Hörmann, pour une commande simple, un confort maximal et une sécurité de commande élevée. En cas d'obstacles inattendus, l'automatisme d'arrêt de série bloque la porte de manière sûre et fiable. Les démarrages et arrêts progressifs assurent quant à eux une ouverture et une fermeture silencieuses et sans à-coups de votre porte. Aussi simple que la télécommande de votre téléviseur, nos élégants émetteurs vous permettent d'ouvrir votre porte depuis votre véhicule d'une simple pression sur un bouton. Vous pouvez également commander votre porte à l'aide d'éléments de commande fixes tels qu'un clavier à code sans fil ou un lecteur digital sans fil.



Motorisations de porte de garage et de portail

HOERMANN - ÉLÉMENTS DE COMMANDE SANS CÂBLE NI ALIMENTATION



Vous trouverez d'autres informations dans la brochure Motorisations de porte de garage et de portail.





SupraMatic

La motorisation ultra rapide aux nombreuses fonctions additionnelles

- De série avec émetteur à 5 touches HS 5 BS
- Interrogation de la position de porte
- Faible consommation électrique
- Programmation simple
- Double affichage à 7 segments
- Eclairage LED activable séparément avec classe d'efficacité énergétique A++
- Ouverture réglable pour l'aération
- Verrouillage de porte automatique
- Capot de motorisation en aluminium brossé
- Automatisation d'arrêt stoppant immédiatement la porte en cas d'obstacle
- Démarrage et arrêt progressifs offrant un fonctionnement silencieux et augmentant la durée de vie



Emetteur HS 5 BS de série, avec surface structurée noire

Motorisations de porte de garage	SupraMatic E	SupraMatic P
Particularité		Pour portes en bois et portes à portillon incorporé
Equipement		Cellule photoélectrique
Cycles par jour / heure	25 / 10	50 / 10
Force de traction et de poussée	650 N	750 N
Effort de pointe	800 N	1000 N
Vitesse d'ouverture max.	22 cm/s	22 cm/s
Largeur de porte max.	5500 mm	6000 mm
Surface de porte max.	13,75 m ²	15 m ²



ProMatic

Le modèle de base économique avec la qualité supérieure Hörmann

- De série avec émetteur à 4 touches HS 4 BS
- Ouverture réglable pour l'aération
- Verrouillage de porte automatique
- Eclairage LED avec classe d'efficacité énergétique A++
- Automatisation d'arrêt stoppant immédiatement la porte en cas d'obstacle
- Démarrage et arrêt progressifs offrant un fonctionnement silencieux et augmentant la durée de vie



ProMatic Akku pour garages sans raccordement secteur

- Emetteur de série et fonctions identiques à la ProMatic
- Module solaire en option pour le rechargement



Emetteur HSE 4 BS de série, avec surface structurée noire et extrémités synthétiques

Motorisations de porte de garage	ProMatic**	ProMatic Akku**
Particularité		Pour garages sans raccordement secteur
Cycles par jour / heure	12 / 5	5 / 2
Force de traction et de poussée	600 N	350 N
Effort de pointe	750 N	400 N
Vitesse d'ouverture max.	14 cm/s	13 cm/s
Largeur de porte max.	5000 mm	3000 mm
Surface de porte max.	11,25 m ²	8 m ²



ProMatic Akku avec module solaire

* Retrouvez les conditions de garantie détaillées sur le site www.hormann.fr

** Non disponible pour LPU 67 Thermo

Accessoires fixes et mobiles

Chez Hörmann, tout concorde parfaitement. Un seul émetteur, lecteur digital sans fil ou bouton-poussoir sans fil vous permet d'ouvrir votre porte de garage, mais aussi votre portail motorisé Hörmann compatible à 100 % ou d'autres appareils munis d'un récepteur Hörmann.

Avec la nouvelle appli BlueSecur Hörmann, commandez tranquillement votre porte pour véhicules, porte de garage, de même que les verrous de votre porte d'entrée et les motorisations de vos portes d'intérieur, depuis votre smartphone à l'aide de Bluetooth*. Modifiez l'interface utilisateur générale selon vos envies et vos besoins. En outre, d'autres autorisations utilisateur** peuvent être transmises pour une durée déterminée ou indéterminée à d'autres smartphones, de sorte que chaque membre de la famille puisse à tout moment ouvrir le portail et la porte de garage.

* En combinaison avec un récepteur Bluetooth Hörmann interne ou externe

** Le cas échéant, achat intégré à l'application nécessaire







Emetteur HS 5 BS

4 touches de fonction plus touche d'interrogation,

- 1 surface brillante noire ou blanche
- 2 surface structurée noire



Emetteur HS 4 BS

4 touches de fonction,

- 3 surface structurée noire

Emetteur HS 1 BS

1 touche de fonction,

- 4 surface structurée noire

Emetteur HSE 1 BS

1 touche de fonction, œillet pour porte-clés inclus,

- 5 surface structurée noire



Emetteur HSE 4 BS

4 touches de fonction, œillet pour porte-clés inclus,

- 6 surface structurée noire avec extrémités chromées ou synthétiques

Emetteur HSE 2 BS

2 touches de fonction, œillet pour porte-clés inclus,

- 7 surface brillante noire ou blanche

- 8 surface brillante en vert, violet, jaune, rouge ou orange
- 9 décors argent, carbone, bois de racine foncé

(ill. de gauche)





10 Emetteur HSD 2-A BS
Design aluminium,
2 touches de fonction,
également utilisable comme
porte-clés

11 Emetteur HSD 2-C BS
Design chromé brillant,
2 touches de fonction,
également utilisable comme
porte-clés



12 Emetteur HSP 4 BS
4 touches de fonction,
avec verrouillage électronique
de touche, anneau porte-clés
inclus



13 Emetteur HSZ 1 BS
1 touche de fonction,
pour logement dans un
allume-cigare

14 Emetteur HSZ 2 BS
2 touches de fonction,
pour logement dans un
allume-cigare



Emetteur HSZ

Une alternative aux systèmes
Homelink s'intégrant au véhicule
en toute discrétion. Inséré dans
l'allume-cigare, l'émetteur HSZ
est toujours à portée de main et
permet une commande
confortable.



Système de contrôle d'accès LightAccess ■ NOUVEAU

Avec le système de contrôle d'accès
LightAccess, ouvrir ses portes et portail par
LightPass à l'aide de son smartphone n'aura
jamais été aussi simple.
Un code couleur tournant affiché à l'écran est
scanné par le lecteur et ouvre la porte ou le
portail. Via l'appli LightPass ou le site web
LightPass, vous pouvez envoyer 12 codes
d'accès permanents ou 6 codes d'accès
temporaires à votre famille et vos amis en tout
confort par e-mail ou SMS. Le lien reçu
contenant le code couleur s'ouvre dans le
navigateur du smartphone. Aucun logiciel ne doit
être installé sur ce dernier, le destinataire du
code obtient un accès simple et rapide.



Gestion simple des codes d'accès sur PC /
MAC, via application sur votre smartphone ou
tablette



Envoi du code d'accès (temporaire ou
permanent) par e-mail ou SMS à presque tous
les smartphones avec écran couleur et
navigateur Web



Ouverture de la porte ou du portail par scan du
code couleur changeant du téléphone portable
sur le lecteur





**Clavier à code sans fil
FCT 3 BS**
Pour 3 fonctions,
avec touches rétroéclairées



**Bouton-poussoir sans fil
FIT 2-1 BS**
Pour 2 fonctions, possibilité de
raccorder jusqu'à 2 éléments de
commande par câble, p. ex.
contacteur à clé



**Clavier à code sans fil
FCT 10 BS**
Pour 10 fonctions,
avec touches rétroéclairées
et clapet de protection



**Bouton-poussoir sans fil
FIT 1 BS**
1 grande touche de fonction
pour une commande
simplissime



**Lecteur digital sans fil
FFL 12 BS**
Pour 2 fonctions et jusqu'à
12 empreintes digitales



**Bouton-poussoir sans fil
FIT 4 BS**
4 touches de fonction,



**Bouton-poussoir sans fil
FIT 5 BS**
4 touches de fonction plus
touche d'interrogation,



**Emetteur radio encastré
HSU 2 BS :**
Pour boutons à encastrer
jusqu'à deux fonctions,
installation centrale dans la
maison avec contact visuel à
la porte de garage

HSU 2 BS :
Pour boîtiers de Ø 55 mm,
avec raccordement au réseau
électrique de la maison

FUS 2 BS :
Pour boîtiers de Ø 55 mm,
pile de 1,5 V incluse



**Récepteur radio de prise de
courant
FES 1 BS**

Pour allumer et éteindre la
lumière et d'autres appareils,
jusqu'à 2500 W

FES 1-1 BS
Pour la commande (impulsion)
de motorisations d'autres
fabricants ainsi que pour
allumer et éteindre l'éclairage et
d'autres consommateurs,
jusqu'à 2500 W



Contacteurs à clé

- 1 STUP 50
- 2 STAP 50

En exécution à encastrer ou en applique, incluant 3 clés



Bouton-poussoir IT 1b-1

Grande touche rétroéclairée pour une ouverture confortable de la porte



Clavier transpondeur TTR 1000-1

Pour 1 fonction, pour apprentissage de 1000 clés, 1 clé fournie (clés supplémentaires sur demande)



Bouton-poussoir IT 3b-1

Grande touche à pourtour éclairé pour l'ouverture de la porte, touche pour la commande de la lampe de motorisation et touche pour la coupure de la commande sans fil (uniquement pour SupraMatic)



Clavier à code CTP 3-1

Pour 3 fonctions, avec inscription rétroéclairée et surface tactile noire



Cellule photoélectrique EL 101

Système de cellule photoélectrique à faisceau unique stoppant immédiatement la porte en cas d'interruption du faisceau lumineux



Clavier à code CTR 1b-1 / 3b-1

Pour 1 ou 3 fonctions



Batterie de secours HNA pour motorisations de porte de garage

Alimentation de secours en cas de pannes de la tension secteur pendant max. 18 h et jusqu'à 5 cycles de porte max., le rechargement a lieu pendant le fonctionnement normal, pour toutes les motorisations de porte de garage Hörmann actuelles



Clavier à code CTV 3-1

Pour 3 fonctions, particulièrement robuste, avec touches en métal



Barre d'éclairage à LED

Lumière blanche neutre, système enfichable variable à monter au linteau ou au rebord inférieur du tablier de porte ; intervalle des LED : 125 mm ; classe d'efficacité énergétique A

L'aération optimale du garage protège efficacement contre la formation de moisissure

Une aération régulière du garage est primordiale, en particulier pour les portes de garage à isolation thermique montées dans les garages mal isolés. Pour éviter la pénétration de saletés, de feuilles mortes ou de petits animaux dans le garage, le panneau supérieur est rabattu pour l'aération (équipement en option). Pour une aération économe en énergie, un capteur climatique est recommandé afin de réguler automatiquement l'aération.





1



2



3

1 Ouïe d'aération sur le panneau supérieur

Avec le support-galet articulé en option, vous pouvez ouvrir uniquement le panneau supérieur de votre porte pour aérer le garage. Le panneau inférieur de la porte reste fermé au sol et empêche toute pénétration de petits animaux ou de feuilles mortes. Pour les portes avec motorisation*, l'ouïe d'aération est configurée au moyen de la fonction de motorisation « Seconde hauteur d'ouverture ». Le support-galet articulé est disponible en option pour toutes les portes de garage sectionnelles LPU 67 Thermo* et LPU 42* avec motorisation ainsi que pour toutes les portes de garage sectionnelles LPU 42* avec motorisation SupraMatic ou ProMatic (à partir de l'année de construction 2012).

2 Capteur climatique intérieur HKSI pour l'aération automatique du garage

Le capteur climatique intérieur pour les motorisations SupraMatic3 (à partir de l'indice C) et WA 300 S4 (à partir de l'indice D)** surveille l'humidité de l'air dans le garage et régule l'aération. En cas d'humidité de l'air trop importante, la porte s'ouvre automatiquement via la fonction de motorisation « Seconde hauteur d'ouverture » puis se referme automatiquement une fois l'humidité de l'air réglée.

Pour un fonctionnement optimal, il est possible de régler la plage de températures pour laquelle la porte ne s'ouvre pas (p. ex. en cas de risque de gel dans le garage), les heures de fonctionnement (p. ex. coupure la nuit) et les temps d'ouverture (p. ex. 2 heures max. pour une aération).

Le capteur extérieur HKSA en option mesure en plus l'humidité de l'air à l'extérieur et empêche l'ouverture de la porte si elle est élevée. Pour une aération rapide et efficace, le client peut en outre faire installer un ventilateur.

* Uniquement pour ferrure N, L ou Z, non réalisable pour les portes à portillon incorporé

** Pour les portes sans ouïe d'aération, une cellule photoélectrique est impérative si le côté de fermeture de la porte se trouve à 30 mm ou plus au-dessus du sol en position d'aération.



Visionnez également notre film
« Aération automatique du garage »
sur www.hormann.fr/medias/

Confort d'utilisation et sécurité maximale



Chez Hörmann, la sécurité d'utilisation d'une porte de garage constitue une priorité absolue. Grâce à ses solutions novatrices, Hörmann fait figure de référence dans ce domaine. Les innombrables brevets Hörmann en sont la preuve. Chez Hörmann, les portes sectionnelles sont testées et certifiées suivant les strictes exigences de la norme européenne 13241 en matière de sécurité, et ce en tant que porte à commande manuelle ou en combinaison avec une motorisation. Aucune porte sectionnelle ne saurait être plus sûre.

Ils assurent chaque jour votre sécurité et celle de votre famille.

Comparez, vous verrez !





1

Brevet Hörmann

1 Technique à ressorts de traction avec système de ressorts doubles

Deux ressorts de traction et deux câbles métalliques protègent le tablier de porte de toute chute. Grâce au système de ressorts doubles breveté, un ressort qui se rompt ne peut plus être éjecté, éliminant ainsi les risques de blessure.

Les portes sectionnelles jusqu'à 4000 mm de largeur ou 2625 mm de hauteur sont équipées de série de cette technique à ressorts de traction éprouvée.*



2

Brevet Hörmann

2 Technique à ressorts de torsion avec sécurité de rupture de ressort intégrée

Les ressorts de torsion des deux côtés se distinguent par leur sécurité de rupture de ressort brevetée. En cas de rupture d'un ressort, ils stoppent immédiatement le trajet de porte et préviennent toute chute du tablier. Les portes aux dimensions hors-standards et les portes à portillon incorporé ou dotées de panneaux en bois massif sont équipées de la technique à ressorts de torsion.



3

Brevet Hörmann

3 Guidage de porte sécurisé dans des rails de guidage de sécurité

Les galets de guidage réglables brevetés, les supports-galets renforcés et les rails de guidage de sécurité empêchent tout déraillement. Ainsi, le tablier vient se positionner sous le plafond en toute sécurité.



4

4 Sécurité anti-pincement à l'intérieur, l'extérieur et au niveau des charnières

La forme spéciale des sections de porte rend tout risque de pincement impossible, aussi bien entre les panneaux qu'au niveau des charnières.



5

5 Protection latérale sur les montants latéraux

Chez Hörmann, les cadres dormants sont complètement fermés, de bas en haut. Il est quasi impossible de glisser les doigts entre le tablier et le cadre dormant !

* Vous trouverez des informations détaillées dans le domaine dimensionnel figurant à la page 92.

Pour un aspect intérieur exclusif

Avec son aspect intérieur harmonieux, l'exécution Premium des portes LPU 42 et LPU 67 Thermo séduit. Les ferrures, cadres dormants, rails de guidage et barres d'écartement sont assortis à la face intérieure des panneaux. De plus, les doubles galets de guidage assurent un déplacement de porte particulièrement silencieux et doux.



Exécution Standard (ill. LPU 67 Thermo)
 Ferrures, cadre dormant, rails de guidage et barre d'écartement galvanisés



Exécution Premium (ill. LPU 67 Thermo)
 Pièces de ferrure, cadres dormants, rails de guidage et barre d'écartement en blanc gris RAL 9002* et doubles galets de guidage

* Groupe de ressorts comprenant support, sécurité de rupture de ressort, tambour d'enroulement et rail de motorisation galvanisé

La porte isolante

Si votre garage est intégré à la maison ou si vous l'utilisez également comme atelier ou espace de loisirs, la porte LPU 67 Thermo est faite pour vous. Grâce à son excellente isolation thermique, vous vous sentirez parfaitement bien dans votre pièce polyvalente.

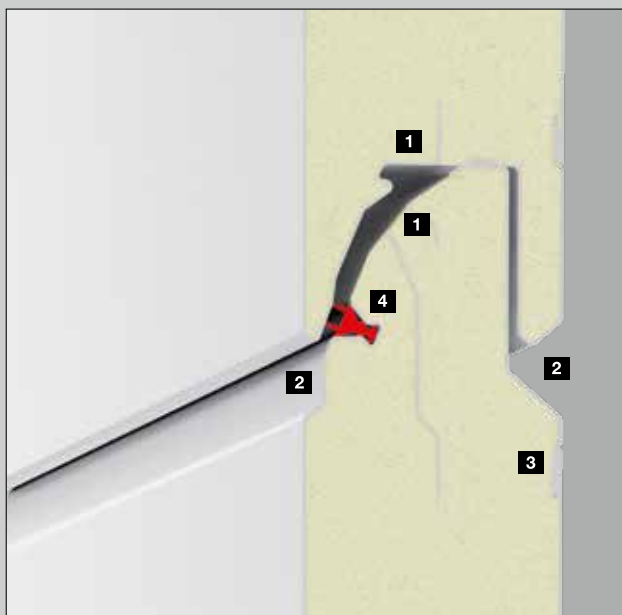

Exécution Standard

avec une excellente isolation thermique

- Coefficient U des panneaux : $0,33 \text{ W}/(\text{m}^2 \cdot \text{K})$
- Coefficient U de la porte* : $1,0 \text{ W}/(\text{m}^2 \cdot \text{K})$
- Jusqu'à 30 % d'augmentation de l'isolation thermique par rapport à une porte de garage sectionnelle LPU 42

- 1 Panneaux à rupture de pont thermique de 67 mm
- 2 Sécurité anti-pincement à l'intérieur et à l'extérieur
- 3 Triple renfort de tôle dans les zones de vissage
- 4 Double joint à lèvres dans les jonctions de panneau
- 5 Double joint de sol

Autres possibilités d'équipement :

- Tous types de vitrage de 42 mm d'épaisseur
- Parcloses en aluminium à rupture de pont thermique
- Tous les hublots à triple vitrage
- ThermoFrame en option pour une amélioration de l'isolation thermique jusqu'à 10 % (coefficient U de la porte* : $0,9 \text{ W}/(\text{m}^2 \cdot \text{K})$), vous trouverez plus d'informations aux pages 86 – 87.

Modernisation énergétique des portes existantes

Même pour les portes LPU 42 montées construites à partir de 06.1999 (série 40), un postéquipement de panneaux de 67 mm d'épaisseur à rupture de pont thermique est possible sans devoir remplacer le cadre dormant, pour une meilleure isolation thermique.

* Dimensions de porte $5000 \times 2125 \text{ mm}$

Pour des ouvertures de porte jusqu'à 7000 mm de largeur et des situations de montage spécifiques

Pour les garages particulièrement larges et les situations de montage pour lesquelles aucune motorisation ne peut être montée au-dessus de la porte, la porte sectionnelle industrielle SPU F42 Plus est la solution optimale, disponible pour les motifs de porte à rainures L et M. Les dimensions de montage spécifiques sont disponibles dans les données techniques des portes sectionnelles industrielles.





1 Motorisation SupraMatic HT

La motorisation SupraMatic HT est la solution idéale pour les portes de garage de largeur supérieure à 6000 mm. La motorisation sur rail présente le même équipement* et les mêmes fonctions que la SupraMatic E, comme le démarrage et l'arrêt progressifs, l'ouverture réglable pour l'aération et le verrouillage de porte automatique.



2 Motorisation sur l'arbre WA 300 S4

Si un montage de motorisation avec rail de guidage dans le garage n'est pas possible, nous recommandons la motorisation sur l'arbre WA 300 S4 pour un montage latéral. Cette motorisation ne requiert pas de linteau supplémentaire. Elle convainc en outre par son limiteur d'effort de série, son démarrage et son arrêt progressifs, sa sécurité élevée et son fonctionnement de porte silencieux.

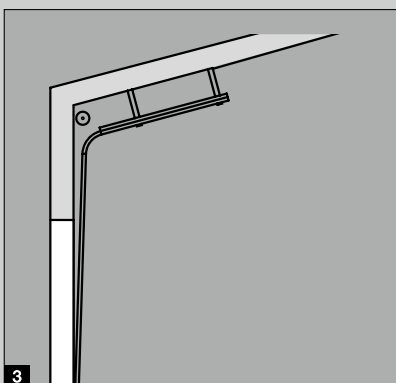

3 4 Variantes de ferrures pour les situations de montage spécifiques

La porte sectionnelle industrielle SPU F42 Plus offre diverses variantes de ferrures pour les situations de montage spécifiques, notamment la ferrure inclinée sous toit, vous permettant de faire passer votre porte de garage sectionnelle obliquement le long de la toiture en pente de votre garage.

Ferrure HD inclinée sous toit

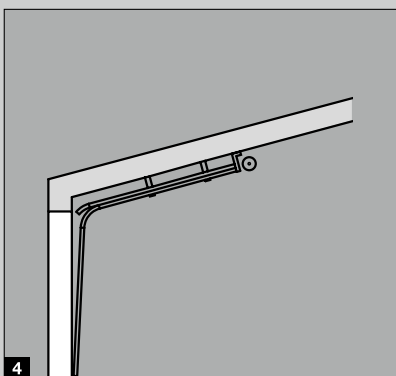

Ferrure LD inclinée sous toit

* Sans lampe de motorisation



Vous trouverez de plus amples informations dans la brochure Portes sectionnelles industrielles.

Pour un accès pratique au garage

Pour la porte de garage battante à 2 vantaux, vous avez le choix entre ouvrir les deux vantaux ou un seul vantail, par exemple pour sortir votre vélo du garage. Les panneaux isolés de 42 mm d'épaisseur offrent une bonne isolation et sont disponibles dans toutes les surfaces.





1

1 Répartition des vantaux au choix

Personnalisez votre porte de garage battante au gré de vos envies. Vous avez le choix entre répartition symétrique et une répartition asymétrique. Offrant deux vantaux de largeur identique, la répartition symétrique donne une impression d'ensemble harmonieuse. Pour la répartition asymétrique, le vantail d'entrée est disponible dans une largeur de 870 mm, pour entrer et sortir à pied en tout confort. La largeur du vantail semi-fixe est calculée en fonction de la largeur totale de la porte. Vous avez également la possibilité de positionner le vantail d'entrée sur le côté gauche ou le côté droit de la porte. Trois paumelles stables par vantail de porte (dont une avec protection) assurent en outre une manœuvre de porte fiable.

2 Profilés de cadre en aluminium de 60 mm d'épaisseur

Grâce à son double joint de butée sur 3 côtés et son double joint à lèvres, le profilé de cadre étanchéifie le seuil de manière fiable. Le panneau de porte de 42 mm d'épaisseur est disponible pour les motifs à rainures S, M, L, D ou T ainsi que dans toutes les couleurs et tous les décors. Le profilé de cadre en aluminium lisse vous est livré de la couleur des panneaux ou, pour les panneaux Decograin et Duragrain, dans une couleur assortie au décor.



2

3 Système de verrouillage sûr

Pour une fermeture fiable de la porte, le vantail d'entrée est équipé de série d'un béquillage en aluminium et d'une serrure avec cylindre profilé. Le vantail semi-fixe est verrouillé de manière sécurisée par une tige de verrouillage. Afin de fixer les vantaux à l'état ouvert, le vantail d'entrée et le vantail semi-fixe peuvent être équipés de blocages au sol supplémentaires en position ouverte. Monté sur le bord supérieur du vantail, un blocage en position ouverte avec fonction de freinage et d'amortissement est particulièrement avantageux. Celui-ci empêche par exemple tout claquement de vantail et peut être bloqué dans n'importe quelle position.



3

Porte battante DFT 42

Largeur max. (mm)	3000
Hauteur max. (mm)	2500
Perméabilité à l'air	Classe 2
Étanchéité à l'eau	Classe 1
Charge au vent	Classe 3
Isolation thermique coefficient U en W/(m ² ·K)	2,9*

* Le coefficient U est valable pour des portes installées (sans vitrage), aux dimensions 2200 × 2180 mm

Des performances exceptionnelles



Pour les habitations communiquant directement avec le garage, une porte de garage parfaitement isolée va de soi. Le raccord de cadre dormant ThermoFrame améliore les propriétés thermiques déjà remarquables des portes de garage sectionnelles Hörmann à double paroi.

Vous réalisez ainsi des économies d'énergie.

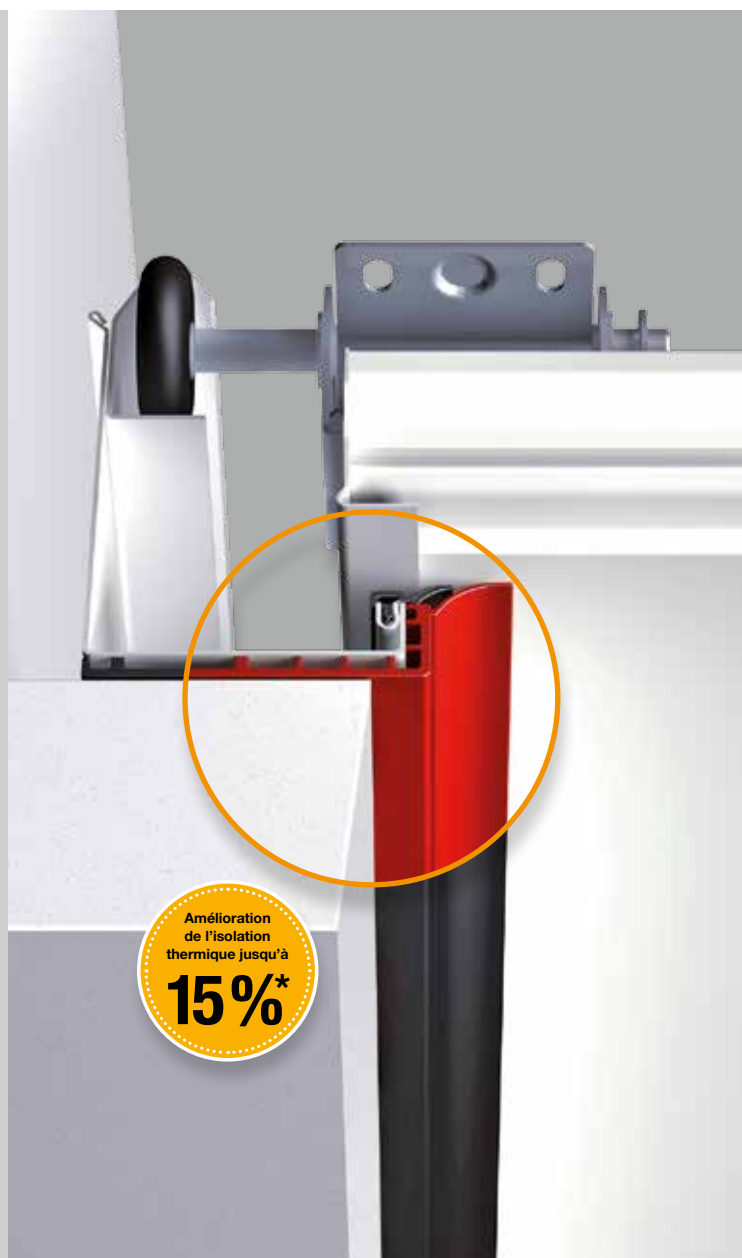

Meilleure isolation thermique grâce à ThermoFrame



A monter en toute simplicité sur le cadre dormant, ce profilé synthétique assure une parfaite rupture de pont thermique entre le cadre dormant et la maçonnerie, permettant ainsi une amélioration de l'isolation thermique pouvant atteindre 15 %*. En outre, des lèvres d'étanchéité supplémentaires placées sur les côtés et en partie haute évitent que l'énergie thermique ne s'échappe du garage. Le raccord de cadre dormant ThermoFrame est disponible en option pour l'ensemble des portes de garage sectionnelles Hörmann.

* Pour les portes de garage sectionnelles LPU 42 à double paroi de 5000 x 2250 mm

Isolation thermique

Les épais panneaux en sandwich permettent une isolation thermique comparable à celle d'un mur en briques. Ainsi, vous ne perdez pas d'énergie dans votre garage et vous faites des économies.



Isolation acoustique

L'excellente isolation acoustique des panneaux LPU réduit le bruit de la circulation (env/ 80 dB(A)) au niveau sonore d'une pièce (env. 55 dB(A)). Vous pouvez ainsi travailler tranquillement dans votre garage ou y faire la fête entre amis.



Charge au vent

Les panneaux de porte LPU sont si stables que votre porte peut résister à des vents jusqu'à 120 km/h, soit la force d'un ouragan. Votre garage et tout ce qu'il renferme sont parfaitement protégés.



Etanchéité

Dans votre garage, vous êtes également bien protégé contre les pluies diluviennes. Les joints périphériques entre le tablier de porte et l'hubrisserie ainsi que les joints entre les panneaux empêchent toute pénétration de pluie lorsque la porte est fermée.



Caractéristiques de performance selon la norme européenne EN 13241

Type de porte	Isolation thermique	Isolation acoustique	Charge au vent ⁶⁾	Etanchéité	
				A l'air	A l'eau
LPU 67 Thermo		R = env. 25 dB	Classe 3	Classe 3 ⁵⁾	Classe 3 ⁴⁾
Panneau	U = 0,33 W/(m ² ·K)				
Porte installée sans ThermoFrame ¹⁾	U = 1,0 W/(m ² ·K)				
Porte installée avec ThermoFrame ¹⁾	U = 0,88 W/(m ² ·K)				
LPU 42		R = env. 25 dB	Classe 3	Classe 3 ⁵⁾	Classe 3 ⁴⁾
Panneau	U = 0,5 W/(m ² ·K)				
Porte installée sans ThermoFrame ¹⁾	U = 1,4 W/(m ² ·K)				
Porte installée avec ThermoFrame ¹⁾	U = 1,2 W/(m ² ·K)				
LTE 42		R = env. 20 dB	Classe 2	Classe 0 ³⁾	Classe 0 ³⁾
Porte installée sans ThermoFrame ¹⁾	U = 6,5 W/(m ² ·K)				
ART 42		R = env. 20 dB	Classe 2	Classe 3	Classe 3
Porte installée sans ThermoFrame ²⁾	U = 4,0 W/(m ² ·K)				
Porte installée avec ThermoFrame ²⁾	U = 3,8 W/(m ² ·K)				
ART 42 Thermo		R = env. 20 dB	Classe 2	Classe 3	Classe 3
Porte installée sans ThermoFrame ²⁾	U = 3,4 W/(m ² ·K)				
Porte installée avec ThermoFrame ²⁾	U = 3,2 W/(m ² ·K)				
LTH			Classe 3	Classe 0 ³⁾	Classe 0 ³⁾
Porte installée avec ThermoFrame ¹⁾	U = 3,0 W/(m ² ·K)				

¹⁾ Les coefficients U sont valables pour des portes installées sans vitrage, en dimension 5000 x 2250 mm

²⁾ Les coefficients U sont valables pour des portes installées avec vitres doubles synthétiques (S2), 26 mm, en dimension 5000 x 2250 mm

³⁾ Portes avec fentes d'aération, sur demande classes 2 – 3

⁴⁾ Jusqu'à 70 Pa de pression hydraulique

⁵⁾ Valable pour exécution à cassettes ou rainures L (portes LPU 42 à rainures S, M, D ou T : classe 2)

⁶⁾ Classes de charge au vent supérieures sur demande

DIMENSIONS ET DONNEES TECHNIQUES

Domaine dimensionnel LPU 67 Thermo, LPU 42, LTE 42, ART 42, ART 42 Thermo

Dimensions standards et hors-standards¹⁾

Hauteur de porte modulaire (RM)	Largeur de porte modulaire (LZ)																
	2250	2375	2500	2625	2750	3000	3250	3500	3750	4000	4250	4500	4750	5000	5250	5500	6000
3000						●											
2875																	
2750			●		●												
2625																	
2500			●		●	●								●			
2375			●		●	●								●			
2250		●	●		●	●	●	●	●	●	●	●	●	●		●	●
2125	●	●	●	●	●	●	●	●	●	●	●	●	●	●		●	●
2080		●	●														
2000	●	●	●		●	●	●	●	●	●	●	●	●	●		●	●
1875	●	●	●														

Dimensions de rénovation²⁾

Hauteur de porte modulaire (RM)	LZ			
	2190	2315	2440	2940
2205		●	●	
2080	●	●	●	●
1955	●	●	●	

● = Dimensions standards disponibles en fonction du type et du motif de porte, dimensions intermédiaires disponibles en tant que dimensions hors-standards

¹⁾ LPU 67 Thermo n'est disponible qu'en dimensions hors-standards jusqu'à une largeur de porte de 5000 mm, SPU F42 Plus jusqu'à des dimensions de porte de 7000 x 5000 mm, ART 42 / ART 42 Thermo jusqu'à 5500 x 2250 mm

²⁾ Impossible pour les motifs à cassettes à plaxage Decograin et les portes en bois massif

Hauteurs de plafond et hauteurs de passage libres

	Ferrure Z		Ferrure N		Ferrure L	
	DE* min.	LDH**	DE* min.	LDH	DE* min.	LDH***
Avec motorisation						
3000			3210	3000	3115	2970
2875			3085	2875	2990	2845
2750			2960	2750	2865	2720
2625	2740	2595	2835	2625	2740	2595
2500	2615	2470	2710	2500	2615	2470
2375	2490	2345	2585	2375	2490	2345
2250	2365	2220	2460	2250	2365	2220
2125	2240	2095	2335	2125	2240	2095
2000	2115	1970	2210	2000	2115	1970
1875	1990	1845	2085	1875	1990	1845
A commande manuelle						
3000			3210	2950	3100	2900
2875			3085	2825	2975	2775
2750			2960	2700	2850	2650
2625	2725	2545	2835	2575	2725	2525
2500	2600	2420	2710	2450	2600	2400
2375	2475	2295	2585	2325	2475	2275
2250	2350	2170	2460	2200	2350	2150
2125	2225	2045	2335	2075	2225	2025
2000	2100	1920	2210	1950	2100	1900
1875	1975	1795	2085	1825	1975	1775

	Ferrure Z	
	DE** min.	LDH
Avec motorisation		
2205	2320	2175
2080	2195	2050
1955	2070	1925
A commande manuelle		
2205	2305	2125
2080	2180	2000
1955	2055	1875

* Avec motorisation et ThermoFrame : voir les données techniques

** LPU 67 Thermo : LDH - 55 mm

*** LPU 42 : LZ > 3010 mm = LDH - 80 mm
LPU 67 Thermo : LZ < 3000 mm = LDH - 55 mm, LZ > 3010 mm = LDH - 105 mm

Types de ferrure

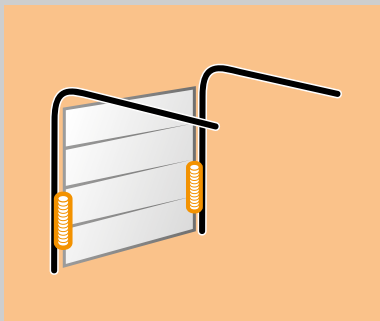

Ferrure Z : ferrure à ressorts de traction avec technique à ressorts de traction

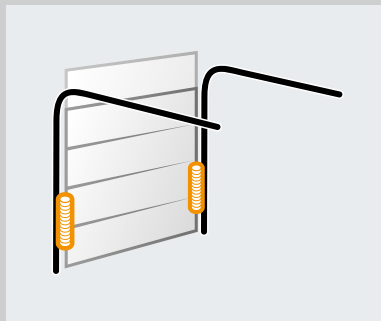

Ferrure BZ : ferrure à ressorts de traction avec technique à ressorts de traction et faux-linteau affleurant

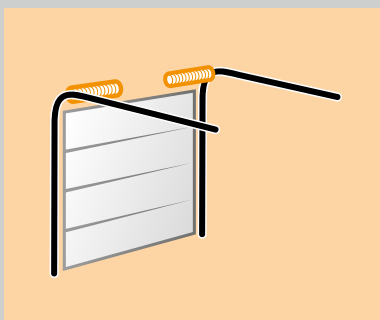

Ferrure N : ferrure normale avec technique à ressorts de torsion

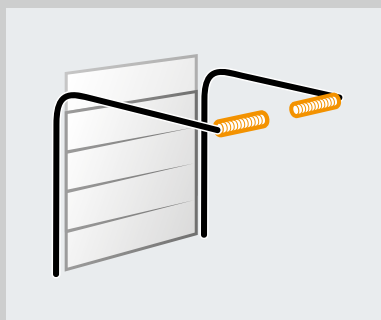

Ferrure BL : ferrure pour linteau réduit avec technique à ressorts de torsion et faux-linteau affleurant

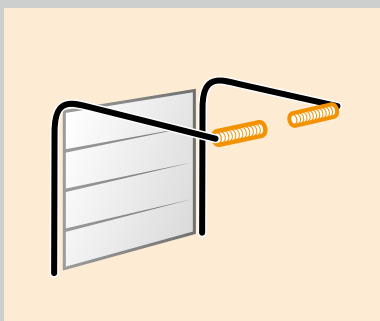

Ferrure L : ferrure pour linteau réduit avec technique à ressorts de torsion

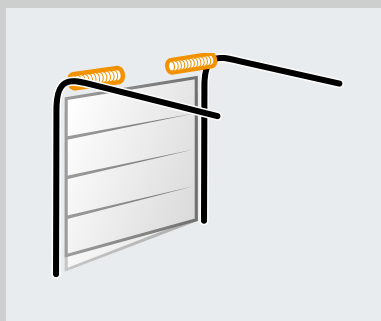

Ferrure SN : ferrure normale avec technique à ressorts de torsion et panneau bas oblique (différence de hauteur max. 300 mm)

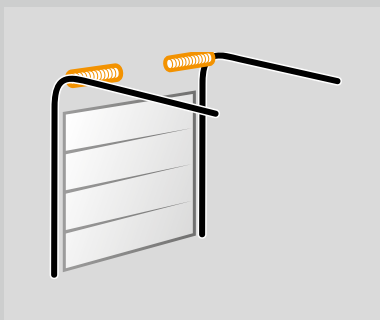

Ferrure H : ferrure de rail de guidage rehaussée avec technique à ressorts de torsion

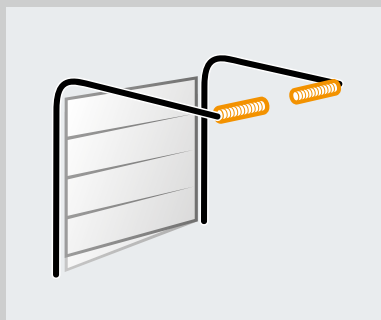

Ferrure SL : ferrure pour linteau réduit avec technique à ressorts de torsion et panneau bas oblique (différence de hauteur max. 300 mm)

Explicatifs

Si vous êtes intéressé par le type de ferrure pour portes rehaussées, adressez-vous à votre partenaire Hörmann.

LZ Dimensions de passage libre

RM Hauteur modulaire

DE Hauteur sous plafond

Avis : pour les portes de couleur sombre orientées vers le soleil, la motorisation doit être installée 40 mm plus haut.

LDH Hauteur de passage libre

GIM Dimension intérieure du garage

ET Profondeur d'encombrement

Types de ferrure

Ferrure Z

(sauf pour LTH 42 et LPU 42 avec portillon incorporé)

Largeur max. 4000 mm (max. 3000 mm pour LPU 42 Silkgrain, LPU 67 Thermo, ART 42, ART 42 Thermo)

Hauteur max. 2625 mm (max. 2500 mm pour LPU 42 Silkgrain, LPU 67 Thermo, ART 42, ART 42 Thermo)

Ferrure N

Largeur max. 6000 mm

Hauteur max. 3000 mm

Ferrure L

Largeur max. 6000 mm

Hauteur max. 3000 mm

Ferrure H (non disponible pour LPU 67 Thermo)

Largeur max. 5500 mm

Hauteur max. 3000 mm

Ferrure BZ (non disponible pour LPU 67 Thermo)

Largeur max. 3000 mm

Hauteur max. 3189 mm

Ferrure BL (non disponible pour LPU 67 Thermo)

Largeur max. 4000 mm

Hauteur max. 3520 mm

Ferrure SN (uniquement pour LPU 42)

Largeur max. 6000 mm

Hauteur max. 3000 mm

Ferrure SN (uniquement pour LPU 42)

Largeur max. 6000 mm

Hauteur max. 3000 mm

Pour de plus amples informations, reportez-vous aux données techniques ou demandez conseil à votre partenaire Hörmann.

Coupe horizontale

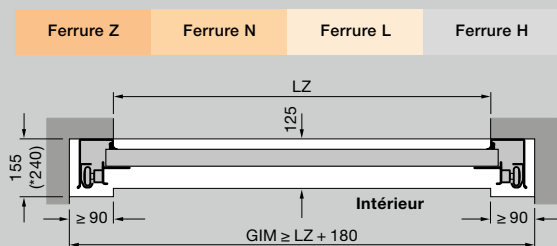

Pose avec ferrure Z, N ou L

Longueur totale de motorisation (W)	Ferrure Z	Ferrure N	Ferrure L
Portes avec motorisation			
2125 (K)	3200	3200*	3200
2250 (K)		3200**	
2375 (M)	3450	3450*	3450
2500 (M)		3450**	
2625 (L)	4125		
3000 (L)		4125	4125

* Hauteur de porte max. uniquement pour LPU 67 Thermo
 ** Hauteur de porte max. uniquement pour LPU 42 et LTE 42

Coupes verticales (avec motorisation)

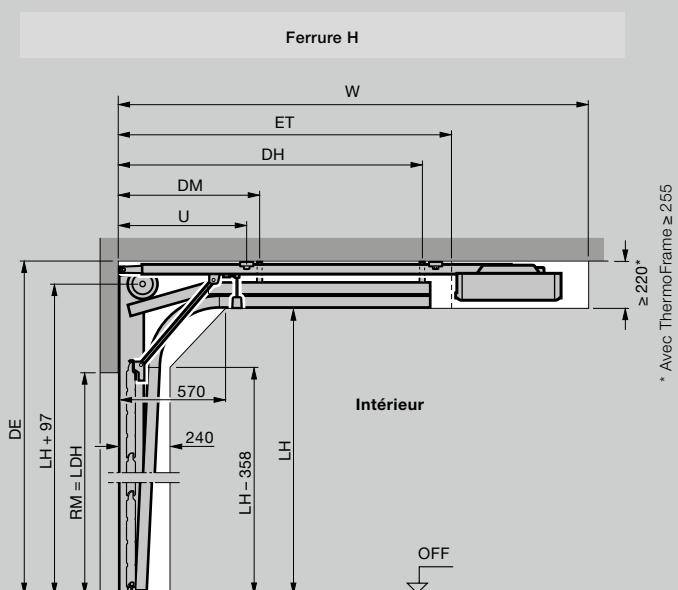
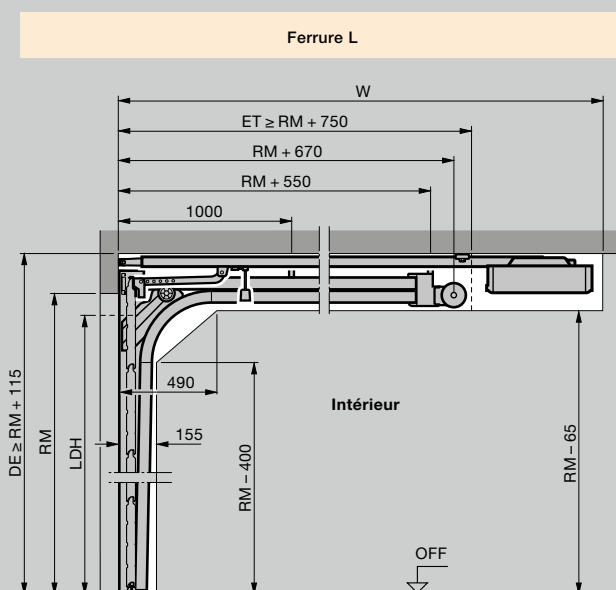
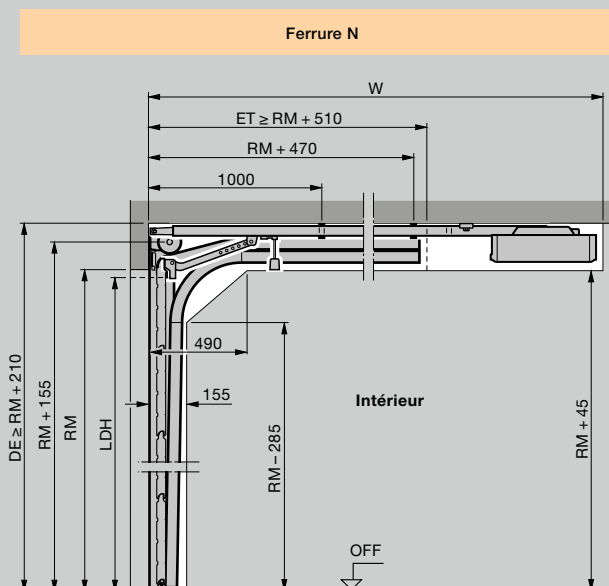
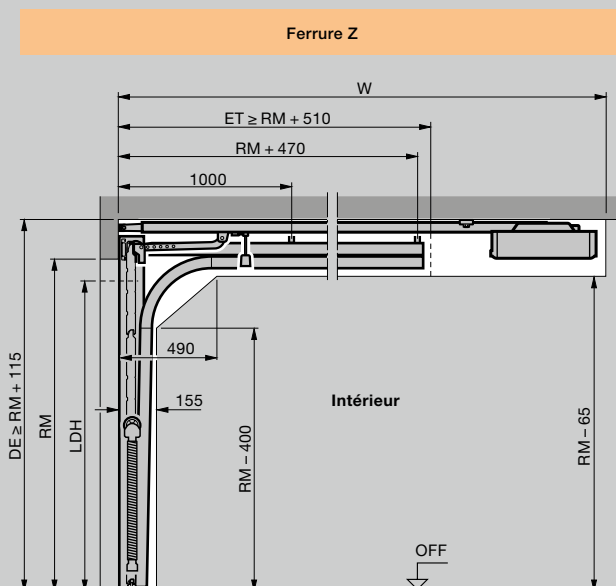

Pose avec faux-linteau affleurant

Longueur totale de motorisation (W)	Ferrure BZ	Ferrure BL
Portes avec motorisation		
	2125 (K)	3272
	2375 (M)	3522
Hauteur de porte max.	2625 (L)	4197
	3000 (L)	4197

Coupes verticales

Ferrure BZ Ferrure BL Sans linteau

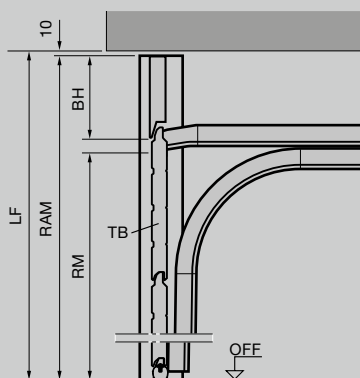

Ferrure BZ Ferrure BL Avec linteau

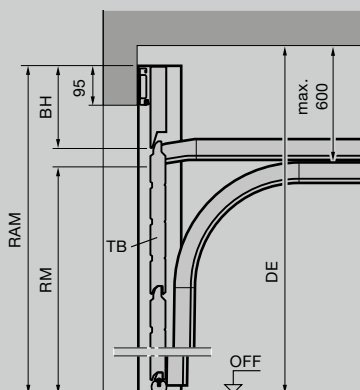

Dimensions en mm

Explicatifs

Rails de motorisation

- K Rail court
- M Rail moyen
- L Rail long

Types de ferrure

- Z Ferrure à ressorts de traction
- N Ferrure normale
- L Ferrure pour linteau réduit
- H Ferrure de rail de guidage rehaussée
- BZ Ferrure à ressorts de traction avec faux-linteau affleurant
- BL Ferrure pour linteau réduit avec faux-linteau affleurant

Dimensions de commande

- LZ Dimensions de passage libre
- RM Hauteur modulaire
- RAM Dimension hors-tout cadre (avec faux-linteau affleurant)
 - Min. = RM + 190 mm
 - Max. = RM + hauteur de section de porte
- W Longueur totale motorisation
- LF Dimension tableau fini

DE Hauteur sous plafond

Avis : pour les portes de couleur sombre orientées vers le soleil, la motorisation doit être installée 40 mm plus haut.

LDH Hauteur de passage libre
Voir tableau page 92

GIM Dimension intérieure du garage

ET Profondeur d'encombrement

TB Tablier de porte

BH Hauteur de panneau

LH Hauteur du rail de guidage

DM Suspente au plafond, milieu

DH Suspente au plafond, arrière

OFF Sol fini

U Suspente avant rail de motorisation

Avis

Avant la pose des portes sectionnelles, la baie et le sol du garage doivent être complètement parachevés. **L'espace libre pour le montage et le fonctionnement de la porte doit impérativement rester dégagé.**

Pour de plus amples informations, reportez-vous aux données techniques ou demandez conseil à votre partenaire Hörmann.

Portes à portillon incorporé à rainures

Domaine dimensionnel

Hauteur de porte modulaire (RM)	Largeur de porte modulaire (LZ)													
	2250	2375	2500	2750	3000	3250	3500	3750	4000	4250	4500	4750	5000	
3000														
2875	○	○	○	○	○	○	○	○	○					
2750														
2625	○	○	○	○	○	○	○	○	○	○	○			
2500														
2375														
2250														
2205														
2125														
2080														
2000														
1955														
1875														

Portillons incorporés à rainures

Hauteur de passage libre		Hauteur de béquille à partir du sol fini
sans vitrage	avec vitrage	
1955	1955	831
1871	1871	799
2155	2155	906
2055	2055	868
1955	1955	831
1855	1855	793
2123	2203	924
2075	2155	906
1999	2079	877
1955	2035	861
1875	1955	831
1827	1907	813
1747	1827	782

Portes à portillon incorporé à cassettes

Domaine dimensionnel

Hauteur de porte modulaire (RM)	Largeur de porte modulaire (LZ)							
	2250	2500	2750	3000	3250	3500	3750	4000
3000								
2875	□	□	□	□	□	□	□	□
2750	□	□	□	□	□	□	□	□
2625	□	□	□	□	□	□	□	□
2500								
2375								
2250								
2205	□	□	□	□	□	□	□	□
2125								
2080	□	□	□	□	□	□	□	□
2000								
1955	□	□	□	□	□	□	□	□

Portillons incorporés à cassettes

Hauteur de passage libre		Hauteur de béquille à partir du sol fini
1955		
1871		799
2155		906
2055		868
1955		831
1855		793
2203		924
2155		906
2079		877
2035		861
1955		831
1907		813

Coupe horizontale

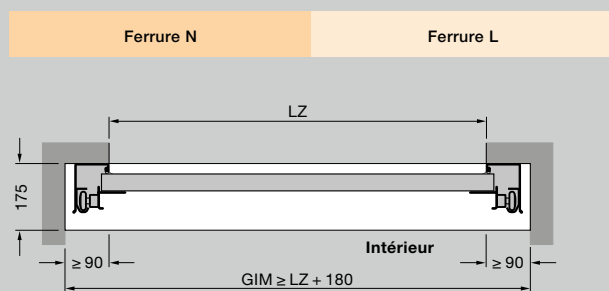

Coupes verticales

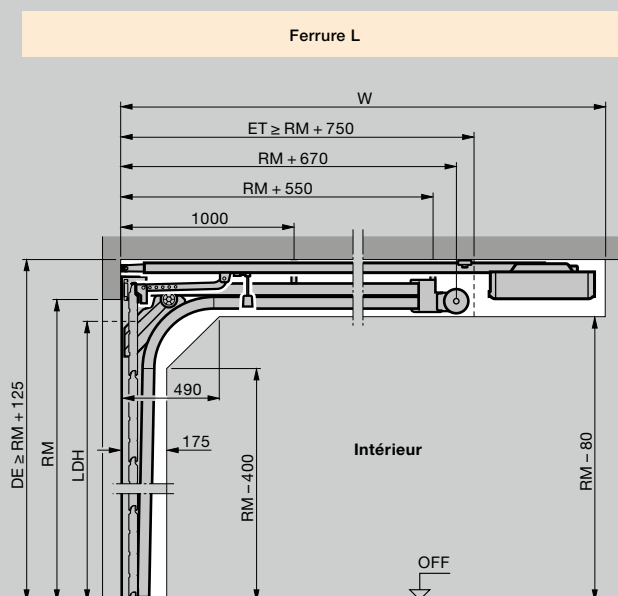
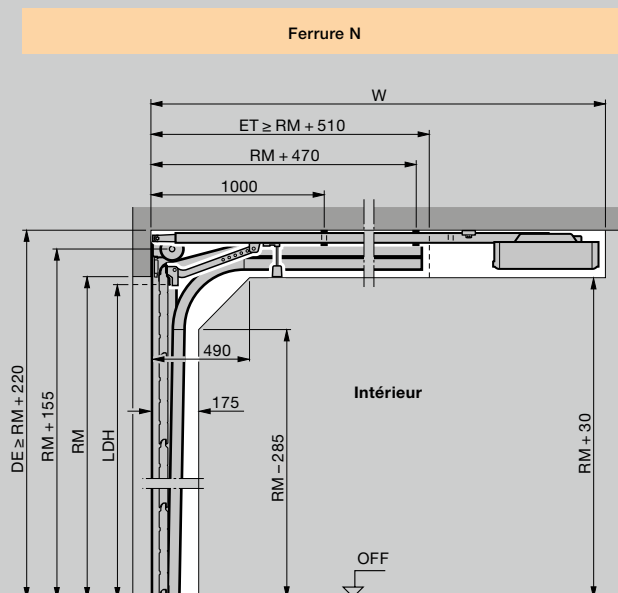

Dimensions en mm

Explicatifs

Types de ferrure

- N Ferrure normale
- L Ferrure pour linteau réduit

Dimensions de commande

- LDB Largeur de passage libre
- LZ Dimensions de passage libre
- RM Hauteur modulaire
- W Longueur totale motorisation

- DE Hauteur sous plafond

Ferrure N :

- Commande manuelle ≥ RM + 220 mm
- Avec motorisation ≥ RM + 235 mm
- Avec motorisation et ThermoFrame ≥ RM + 255 mm

Ferrure L :

- Commande manuelle ≥ RM + 125 mm
- Avec motorisation ≥ RM + 125 mm
- Avec motorisation et ThermoFrame ≥ RM + 145 mm

- LDH Hauteur de passage libre

Ferrure N avec seuil plat :

- Commande manuelle = RM - 160 mm
- Avec motorisation = RM - 100 mm

Ferrure L avec seuil plat :

- Commande manuelle = RM - 160 mm
- Avec motorisation = RM - 160 mm

Ferrure N avec seuil :

- Commande manuelle = RM - 100 mm
- Avec motorisation = RM - 70 mm

Ferrure L avec seuil :

- Commande manuelle = RM - 150 mm
- Avec motorisation = RM - 120 mm

- GIM Dimension intérieure du garage

- ET Profondeur d'encombrement

- OFF Sol fini

Pose avec ThermoFrame

Pose avec ThermoFrame

LDB = LZ - 12 mm

Pose avec ThermoFrame et habillage de cadre dormant (sets 1 à 3)

LDB = LZ - 15 mm

Avis

La hauteur de tableau ne doit pas être inférieure à la dimension de commande de la porte (RM), sous peine de ne plus pouvoir ouvrir le portillon incorporé.

Pour de plus amples informations, reportez-vous aux données techniques ou demandez conseil à votre partenaire Hörmann.

Portillons indépendants en acier et bois massif – Coupes horizontales

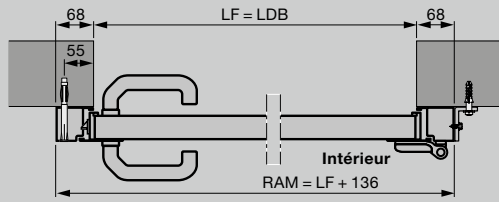

Portillon indépendant avec huisserie tubulaire en aluminium, type de profilé 1
Pose derrière la baie

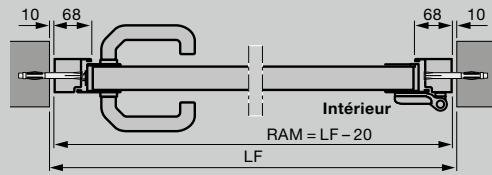

Portillon indépendant avec huisserie tubulaire en aluminium, type de profilé 2
Pose dans la baie

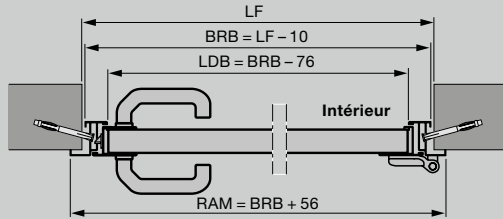

Portillon indépendant avec huisserie d'angle en aluminium, type de profilé 1 ou 2
Ouverture intérieure

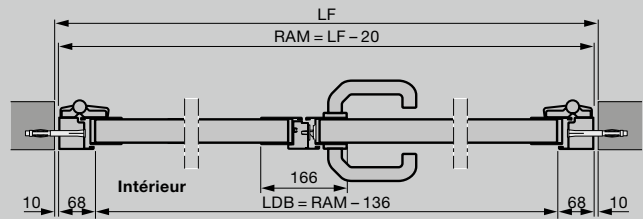

Portillon indépendant à 2 vantaux avec huisserie tubulaire en aluminium, type de profilé 2
Pose dans la baie

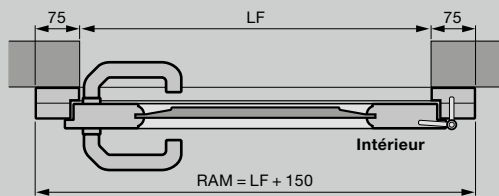

Portillon indépendant en bois massif
Pose derrière la baie

- Portillon indépendant à 2 vantaux avec répartition asymétrique
- Portillon indépendant à 2 vantaux ouvrant vers l'intérieur et vers l'extérieur

Portillons indépendants en acier et bois massif – Coupes verticales

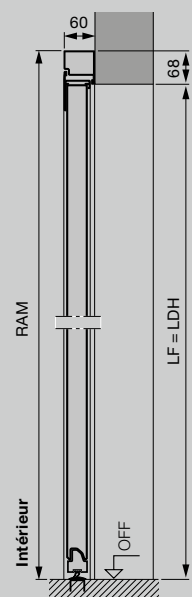

Portillon indépendant avec huisserie tubulaire en aluminium, type de profilé 2
Pose derrière la baie



Portillon indépendant avec huisserie tubulaire en aluminium, type de profilé 2
Pose dans la baie

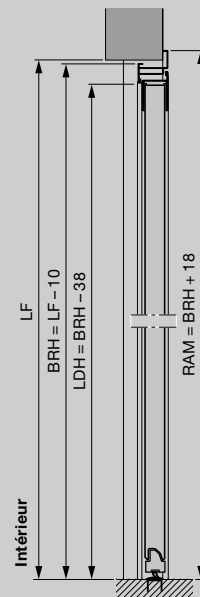

Portillon indépendant avec huisserie d'angle en aluminium, type de profilé 2
Ouverture extérieure

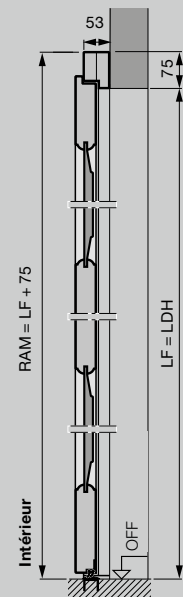

Portillon indépendant en bois massif
Pose derrière la baie

Portillons indépendants en acier

Type de profilé 1 (pose derrière la baie) à rainures S, M, L, à cassettes S, huisserie tubulaire

Dimension tableau fini de la baie	Dim. de commande = RAM	Hauteur de béquille* à partir du sol fini	Hauteur de section de porte B
855 – 875 × 1990 – 2000	990 × 2058	955	500
855 – 875 × 2115 – 2125	990 × 2183	1010	531
980 – 1000 × 1990 – 2000	1115 × 2058	955	500
980 – 1000 × 2115 – 2125	1115 × 2183	1010	531

Type de profilé 2 (pose derrière la baie) à rainures S, M, L, D, T, à cassettes S, huisserie tubulaire

Dimension tableau fini de la baie	Dim. de commande = RAM	Hauteur de béquille* à partir du sol fini	Hauteur de section de porte B
855 – 875 × 1990 – 2000	990 × 2058	1050	500
855 – 875 × 2115 – 2125	990 × 2183	1050	531
980 – 1000 × 1990 – 2000	1115 × 2058	1050	500
980 – 1000 × 2115 – 2125	1115 × 2183	1050	531

Type de profilé 2 (pose dans la baie) à rainures S, M, L, D, T, huisserie tubulaire

Dimension tableau fini de la baie	Dim. de commande = RAM	Hauteur de béquille* à partir du sol fini	Hauteur de section de porte B
875 × 2000	855 × 1990	1050	500
875 × 2125	855 × 2115	1050	531
1000 × 2000	980 × 1990	1050	500
1000 × 2125	980 × 2115	1050	531

Type de profilé 1 (ouverture vers l'intérieur uniquement, pose sur retombée de linteau), à rainures S, M, L, à cassettes S, huisserie d'angle

Dimension de commande = BRM	Hauteur de béquille* à partir du sol fini	Hauteur de section de porte B
875 × 2000	955	500
875 × 2125	1010	531
1000 × 2000	955	500
1000 × 2125	1010	531

Type de profilé 2 (pose avec ouverture intérieure ou extérieure), à rainures S, M, L, D, T, huisserie d'angle

Dimension de commande = BRM	Hauteur de béquille* à partir du sol fini	Hauteur de section de porte B
875 × 2000	1050	500
875 × 2125	1050	531
1000 × 2000	1050	500
1000 × 2125	1050	531

Portillons indépendants en bois massif

Dim. de commande = RAM	Dimension tableau fini de la baie	Hauteur de béquille* à partir du sol fini
------------------------	-----------------------------------	---

Pose derrière la baie (rainures S, M, L, cassettes)

1005 × 2190	855 – 875 × 2115 – 2125	1050
1130 × 2190	980 – 1000 × 2115 – 2125	1050

Pose derrière la baie (motifs 401, 403, 404, 405)

1130 × 2190	980 – 1000 × 2115 – 2125	1050
-------------	--------------------------	------

Dimensions en mm

Explicatifs

P1 Type de profilé 1 (cadre ouvrant étroit)
P2 Type de profilé 2 (cadre ouvrant large)

LDB Largeur de passage libre
LDH Hauteur de passage libre
RAM Dimension hors-tout cadre
LF Dimension tableau fini
BRM Dimension jour
BRB Largeur jour
BRH Hauteur jour
OFF Sol fini

Dimensions sur mesure

Portillons indépendants à 1 vantail sur demande

Portillons indépendants à 2 vantaux :
1330 – 2500 × 1960 – 2558 mm

* Vous trouverez les hauteurs de béquille hors-standards dans les données techniques.

Pour de plus amples informations, reportez-vous aux données techniques ou demandez conseil à votre partenaire Hörmann.

Hörmann : l'assurance de la qualité



Hörmann KG Amshausen, Allemagne



Hörmann KG Antriebstechnik, Allemagne



Hörmann KG Brandis, Allemagne



Hörmann KG Brockhagen, Allemagne



Hörmann KG Dissen, Allemagne



Hörmann KG Eckelhausen, Allemagne



Hörmann KG Freisen, Allemagne



Hörmann KG Ichttershausen, Allemagne



Hörmann KG Werne, Allemagne



Hörmann Alkmaar B.V., Pays-Bas



Hörmann Legnica Sp. z o.o., Pologne



Hörmann Beijing, Chine



Hörmann Tianjin, Chine



Hörmann LLC, Montgomery IL, USA



Hörmann Flexon LLC, Burgettstown PA, USA



Shakti Hörmann Pvt. Ltd., Inde

En tant que seul fabricant complet sur le marché international, le groupe Hörmann propose une large gamme d'éléments de construction, provenant d'une seule source. Ils sont fabriqués dans des usines spécialisées suivant les procédés de fabrication à la pointe de la technique. Grâce au réseau européen de vente et de service, orienté vers le client et la présence sur le marché aux Etats-Unis et en Asie, Hörmann se positionne comme votre partenaire international performant pour tous les éléments de construction. Hörmann, l'assurance de la qualité.

PORTES DE GARAGE
MOTORISATIONS
PORTES INDUSTRIELLES
EQUIPEMENTS DE QUAI
BLOCS-PORTES
HUISSERIES

Le réseau Hörmann France

Hörmann France SAS

Siège Social
Rue des Salcys
Zone Industrielle
89100 Gron

Hörmann Région Sud-Est

ZI La Coudoulette
Route de Saint-Jean
13680 Lançon de Provence

Hörmann Région Sud-Ouest

Chemin de Malakoff
47520 Le Passage d'Agen

Hörmann Région Ouest

Rue Henri Becquerel
ZI des Landes II
49240 Avrillé

Hörmann Région Centre-Est

Syntex Parc
1, rue Hélène Boucher
69330 Pusignan

Hörmann Région Nord

101, parc d'activités
de la Haute Rive
59553 Cuincy

Hörmann Région IdF et Centre

340, rue des Sables de Sary
45770 Saran

Hörmann Région Est

1, rue Denis Papin
Z.I. Sud
67400 Illkirch Graffenstaden

HÖRMANN