



Dubbele garagedeuren en deuren voor collectieve garages

Kanteldeur ET 500, schuifdeur ST 500, kanteldeur N 500

HÖRMANN



!
Straßenengpässe

INHOUD

4	Goede redenen om voor Hörmann te kiezen
10	Deurtypes
12	Motiefoverzicht dubbele garagedeuren en deuren voor collectieve garages
14	Totaaloverzicht
16	Motieven
20	Kleuren
22	Kanteldeur N 500
24	Kanteldeur ET 500
26	Schuifdeur ST 500
28	Deuren met loopdeur en zijdeuren
30	Garagedeuraandrijvingen
34	Handzenders
36	Maten en inbouwgegevens
43	Hörmann programma-overzicht

De afgebeelde deuren zijn gedeeltelijk voorzien van speciale uitrustingen en komen daardoor niet altijd overeen met de standaarduitvoering.

De afgebeelde kleuren en uitvoeringen zijn om druktechnische redenen niet kleurbindend.

Door de auteurswet beschermd. Gehele of gedeeltelijke nadruk is zonder onze toestemming niet toegestaan. Wijzigingen voorbehouden.

◀ Kanteldeur ET 500, motief 405 met bekleding door de klant

„Een goede naam moet men verdienen.”

August Hörmann

Geheel in de zin van de oprichter van het bedrijf is het merk Hörmann tegenwoordig een echte kwaliteitsbelofte. De familieonderneming is met meer dan 80 jaar ervaring op het gebied van deur- en aandrijvingsconstructies en met meer dan 20 miljoen verkochte deuren en aandrijvingen de nr. 1 van Europa geworden. Dat geeft u een goed gevoel bij de aankoop van een dubbele garagedeur of een deur voor collectieve garages van Hörmann.



1 Merkkwaliteit uit Duitsland

Alle deur- en aandrijvingscomponenten worden bij Hörmann zelf ontwikkeld en geproduceerd. Ze zijn **honderd procent op elkaar afgestemd** en voor uw veiligheid door onafhankelijke, erkende instituten **getest en gecertificeerd**. Ze worden conform het kwaliteitsmanagementsysteem DIN ISO 9001 in Duitsland vervaardigd en voldoen aan alle eisen van de Europese norm 13241-1. Bovendien werken onze hooggekwalificeerde medewerkers intensief aan nieuwe producten, continue verdere ontwikkelingen en gedetailleerde verbeteringen. Zo ontstaan octrooien en een exclusieve marktpositie.



2 Garagedeuren voor generaties

Duurtests onder reële voorwaarden zorgen voor geperfectioneerde serieproducten in Hörmann-kwaliteit. Om die reden en dankzij uitstekende technische oplossingen evenals een kwaliteitsgarantie zonder compromissen, **beleeft u jarenlang plezier aan de dubbele garagedeuren en deuren voor collectieve garages van Hörmann.**

3 Toekomst in het vizier

Hörmann loopt met het goede voorbeeld voorop. Daarom dekt de onderneming **zijn energiebehoefte voor 100 % uit ecostrøm**. Gelijktijdig worden door de invoer van een intelligent en gecertificeerd energiemanagementsysteem jaarlijks vele tonnen CO₂ bespaard. En ten slotte, maar niet minder belangrijk, biedt Hörmann producten aan voor duurzaam bouwen.



4 Rustige, geluidsarme deurloop, ook bij veelvuldig gebruik

Dubbele looprollen in de geleidingsrail en kogelgelagerde geleidingswielen zorgen ervoor dat de deur soepel, geluidsarm en **absoluut nauwkeurig loopt**, zelfs bij veelvuldig gebruik. De kanteldeur ET 500 en de schuifdeur ST 500 zijn ontworpen voor een levensduur van min. 250.000 deurcycli, de kanteldeur N 500 optioneel met een versterkt verenpakket voor min. 100.000.

5 Een rondom beveiligde constructie

De open constructiewijze met veiligheidsafstanden tussen deurblad en bouwconstructie biedt aan de zij- en onderkanten **een betrouwbare bescherming tegen het verwonden** van vingers. Een speciaal gevormd EPDM-profiel beschermt de sluitkant van de deurvleugel. Bij de kanteldeur ET 500 en bij de schuifdeur ST 500 beveiligt ook een geïntegreerde fotocel het openingsbereik van de deur.



6 Gekeurde eenheid van deur en aandrijving

Alle dubbele garagedeuren en deuren van collectieve garages worden altijd samen met de telkens passende aandrijvingen gekeurd en gecertificeerd door onafhankelijke, erkende instituten. Zo wordt gewaarborgd dat de **eenheid van deur en aandrijving** goed functioneert en veilig loopt. Dat is vooral belangrijk, wanneer de deur in openbare zones zoals parkeergarages en collectieve garages is ingebouwd.

7 Praktische loop- en zijdeuren

De dubbele garagedeuren en de deuren voor collectieve garages zijn desgewenst ook verkrijgbaar met een **praktische loopdeur of met zijdeuren die hetzelfde aanzicht hebben als het desbetreffende motief**. De loopdeuren kunnen links, rechts of in het midden worden geplaatst. Deurdrangers behoren tot de standaard leveringsomvang.



8 BiSecur-radiosysteem met gecertificeerde veiligheid



Alleen bij Hörmann

Het bidirectionele radiosysteem BiSecur staat voor een **toekomstgerichte techniek** voor een comfortabele en veilige bediening van garagedeur- en inrithekaandrijvingen, deuraandrijvingen, verlichting en meer. Deze door Hörmann ontwikkelde, extreem veilige BiSecur-codering met een stabiele, storingsvrije reikwijdte biedt u de zekerheid dat malafide personen uw radiosignaal niet kunnen kopiëren. De coderingsveiligheid werd getest en gecertificeerd door de veiligheidsexperts van de Ruhr-Universiteit Bochum.



Bekijk de korte film op:
www.hormann.be/videos, www.hormann.nl/videos



Perfect afgestemd en 100 % compatibel

Alle BiSecur-aandrijvingen, -ontvangers en -bedieningselementen zijn 100 % compatibel.

Met een handzender of bijv. draadloze codeschakelaar opent u comfortabel behalve uw garagedeur ook uw inrithek voorzien van een Hörmann-aandrijving, uw deuraandrijvingen of andere apparaten met BiSecur-ontvangers. Met onze app* kunt u in combinatie met de Hörmann BiSecur-gateway uw garagedeur- en inrithekaandrijvingen van Hörmann, uw Hörmann-voordeur** of de PortaMatic-binnendeuraandrijving evenals andere apparaten gemakkelijk regelen **via smartphone of tablet.**

* Voor smartphone of tablet met iOS- en Android-besturingssysteem

** Voor deze functie moet uw Hörmann-voordeur ThermoCarbon / ThermoSafe zijn uitgerust met het automatische slot S5 / S7 Smart.



9 Comfortabel opvragen van de deurpositie

U hoeft nooit meer in weer en wind naar buiten om te kijken of uw garagedeur dichtzit. Door op de toets van de HS 5 BS-handzender te drukken, geeft de kleur van de LED de deurpositie aan. Desgewenst kunt u de deur sluiten door opnieuw op de toets te drukken***. Comfortabeler en veiliger kunt u uw garagedeur niet regelen.

*** Bij bediening zonder zicht op de deur is een extra fotocel vereist

10 Stijlvol design

De **exclusieve BiSecur-handzenders** overtuigen niet alleen door het design in zwart of wit, maar ook door de elegante vorm, waardoor ze heel prettig in de hand liggen.

De Hörmann BiSecur-handzenders met optioneel hoogglansoppervlak in pianolak-look zijn voor hun exclusieve design door een internationale jury onderscheiden met de gerenommeerde „reddot design award”.



Bekijk de korte film op:
www.hormann.be/videos, www.hormann.nl/videos



Afbeelding hierboven: HS 5 BS-handzender met handzenderhouder (optioneel).

Drie uitvoeringen, één kwaliteit

De naar buiten draaiende kanteldeur N 500 is geschikt voor dubbele garages van particulieren en voor collectieve garages met maximaal 25 parkeerplaatsen.

De kanteldeur ET 500 zwenkt bij het openen en sluiten slechts tot 30 mm uit en is daarom optimaal geschikt voor collectieve garages, bijv. langs het trottoir.

De constructie van de schuifdeur ST 500 onderscheidt zich bovendien door de geringe inbouwdiepte bij de latei.

Alle deurtypes bieden samen een grote variatie aan motieven en de mogelijkheid voor individuele vormgeving. Meer informatie vindt u op de pagina's 22 – 27.



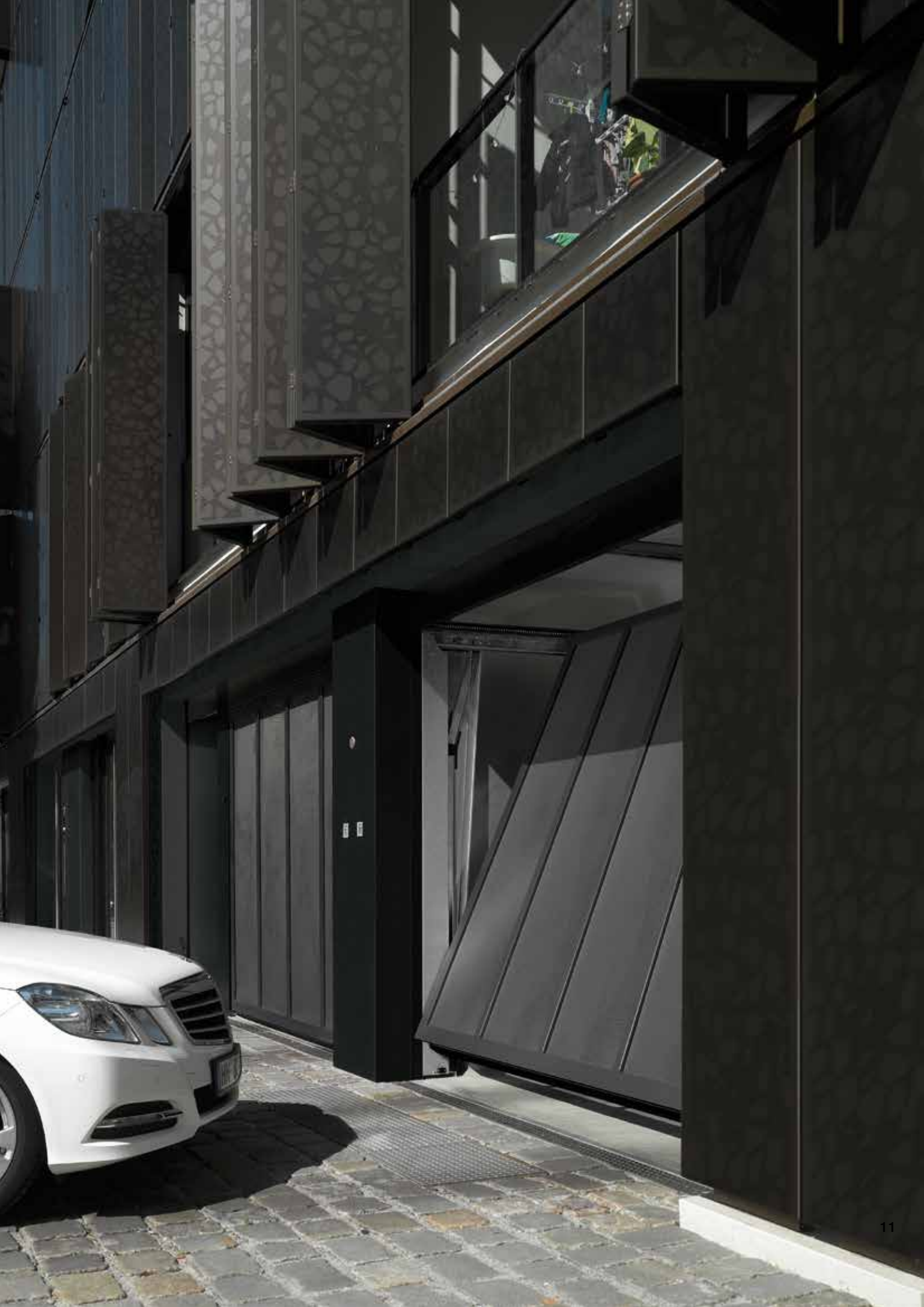

MOTIEVENOVERZICHT DUBBELE GARAGEDEUREN EN DEUREN VOOR COLLECTIEVE GARAGES

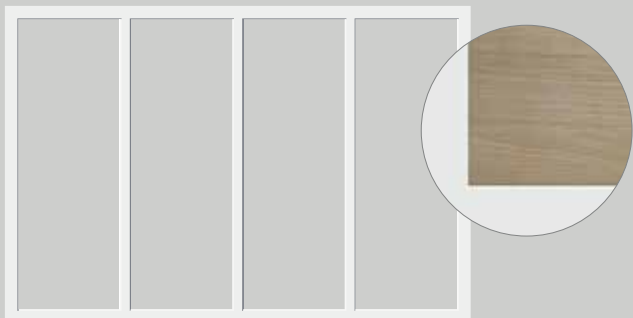

Motief 400
Omraming voor inliggende vulling door de klant
(detail toont voorbeeld van een vulling)

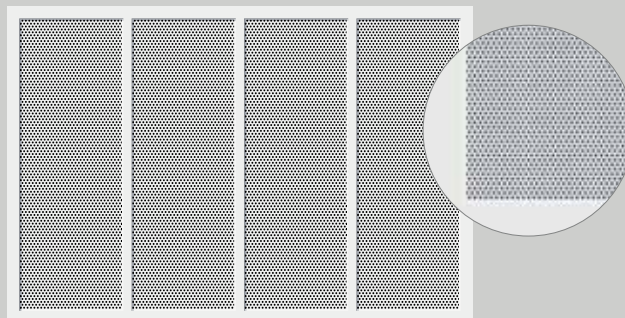

Motieven 412 en 432
Inliggende geperforeerde plaatvulling
met ronde uitsparingen

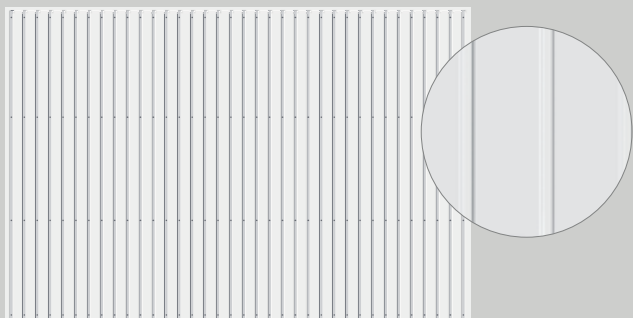

Motief 402
Opliggende, geprofileerde stalen plaatvulling

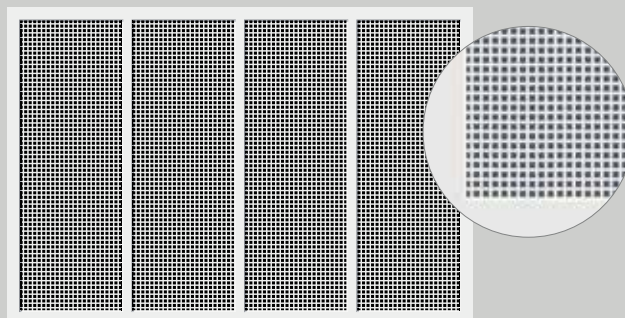

Motieven 413 en 433
Inliggende geperforeerde plaatvulling
met vierkante uitsparingen

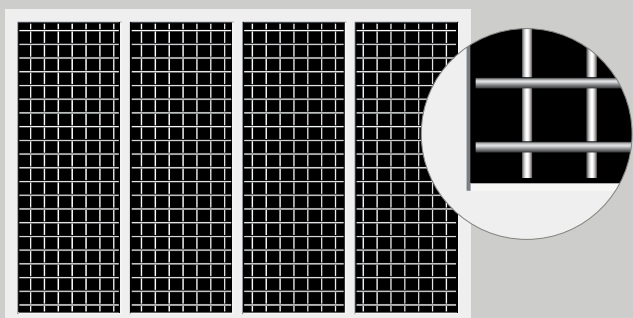

Motief 403
Inliggende vulling van gelast rooster

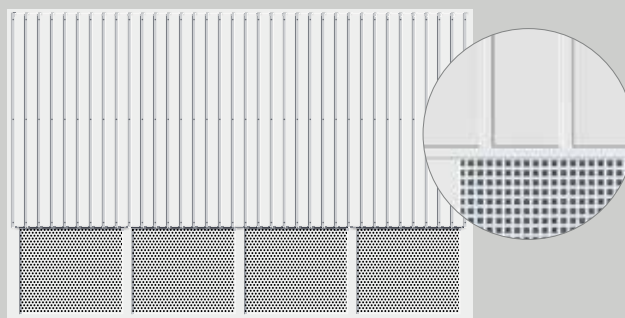

Motief 414
Opliggende, geprofileerde stalen plaat
met geperforeerde plaatvulling, rond of vierkant

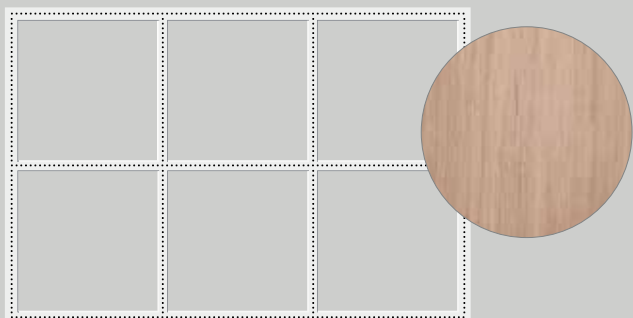

Motief 405
Omraming voor opliggende bekleding door de klant
(detail toont voorbeeld van een vulling)



Motief 420
Inliggende, vlakke aluminium plaatvulling

Informatie over het max. vullingsgewicht vindt u in de inbouwgegevens.



Motief 422
Opliggende, vlakke aluminium plaat

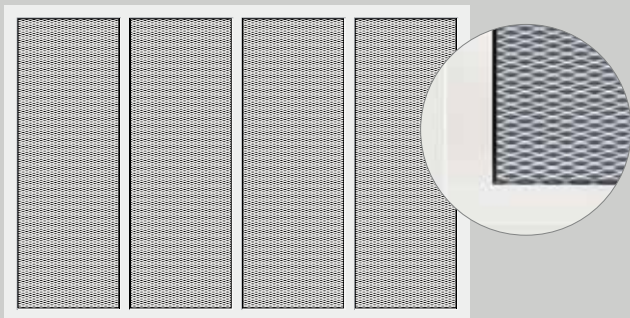

Motief 440
Inliggende vulling van strekmetaal



Motief 480
Inliggende vulling van panelen

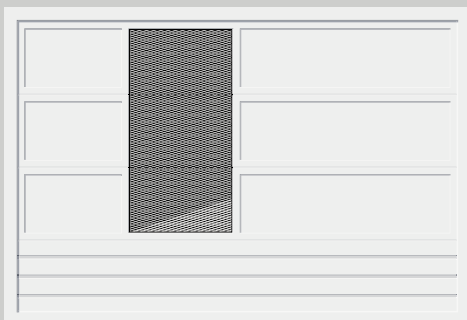

Motief 499
Gecombineerde vulling, individueel samengesteld uit de andere motiefvarianten (de afbeelding toont een voorbeeld van een vulling)

Varianten motief 480

De paneelvulling van motief 480 is als optie verkrijgbaar met geïntegreerde ventilatieroosters. Bovendien kunnen de panelen ook individueel worden gecombineerd met beglazing of strekmetaal in een aluminium omraming.

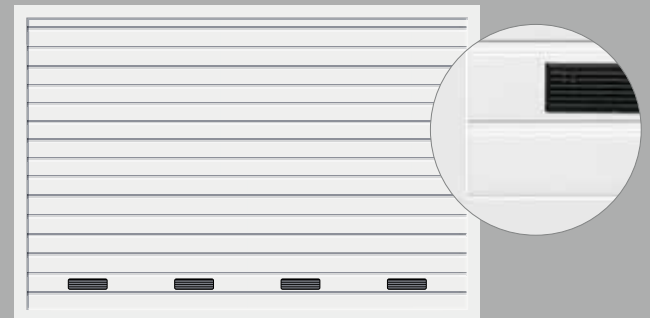

Motief 480
Inliggende vulling van panelen met ventilatieroosters

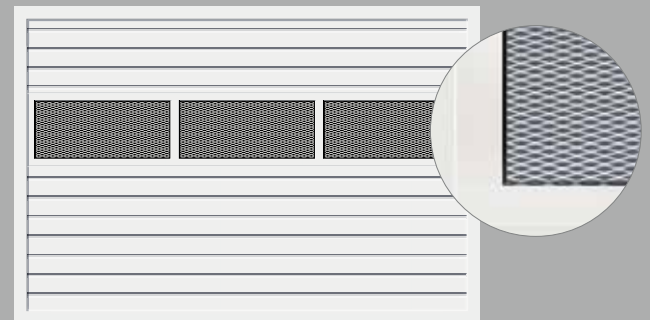

Motief 480
Inliggende paneelvulling met aluminium omraming en vulling van strekmetaal

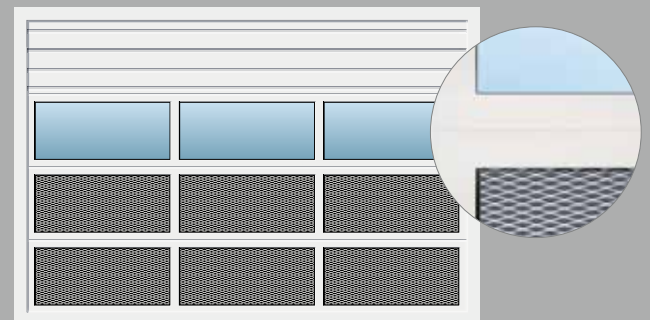

Motief 480
Inliggende paneelvulling met aluminium omraming, beglazing en vulling van strekmetaal.

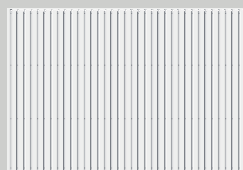

Motief	400	402	403
Kanteldeur N 500			
Kleur	Verkeerswit RAL 9016 7 voorkeurkleuren RAL-kleur naar keuze	Verkeerswit RAL 9016 7 voorkeurkleuren RAL-kleur naar keuze	Verkeerswit RAL 9016 7 voorkeurkleuren RAL-kleur naar keuze
Breedte max. (mm)	5000	5000	5000
Hoogte max. (mm)	2750	2750	2750
Kanteldeur ET 500 / schuifdeur ST 500			
Kleur	Witaluminium RAL 9006 16 voorkeurkleuren RAL-kleur naar keuze	Witaluminium RAL 9006 16 voorkeurkleuren RAL-kleur naar keuze	
Breedte max. (mm)	6000	6000	
Hoogte max. (mm)	3000	3000	

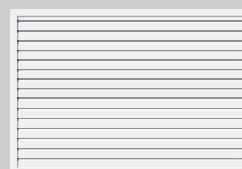
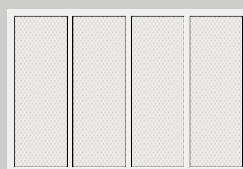
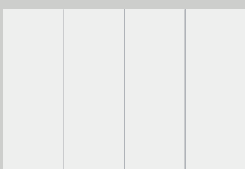

Motief	422	440	480
Kanteldeur N 500			
Kleur	Verkeerswit RAL 9016 7 voorkeurkleuren RAL-kleur naar keuze	Verkeerswit RAL 9016 7 voorkeurkleuren RAL-kleur naar keuze	
Breedte max. (mm)	5000	5000	
Hoogte max. (mm)	2750	2750	
Kanteldeur ET 500 / schuifdeur ST 500			
Kleur	Witaluminium RAL 9006 16 voorkeurkleuren RAL-kleur naar keuze	Witaluminium RAL 9006 16 voorkeurkleuren RAL-kleur naar keuze	Witaluminium RAL 9006 16 voorkeurkleuren RAL-kleur naar keuze
Breedte max. (mm)	6000 ¹⁾	6000 ¹⁾	5500 ²⁾
Hoogte max. (mm)	3000	3000	3000

¹⁾ Deurbreedte met loopdeur max. 5500 mm

²⁾ Deurbreedte met loopdeur max. 5000 mm

³⁾ Motieven 432, 433 alleen leverbaar voor ET 500 / ST 500

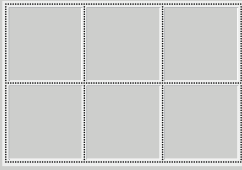

405

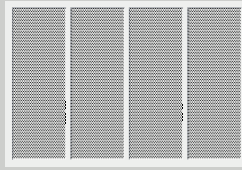

412 / 432 ³⁾

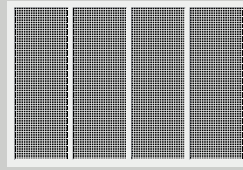

413 / 433 ³⁾



414



420

Terrabruin RAL 8028
7 voorkeurkleuren
RAL-kleur naar keuze

5000
2750

Verkeerswit RAL 9016
7 voorkeurkleuren
RAL-kleur naar keuze

5000
2750

Verkeerswit RAL 9016
7 voorkeurkleuren
RAL-kleur naar keuze

5000
2750

Verkeerswit RAL 9016
7 voorkeurkleuren
RAL-kleur naar keuze

5000
2750

Witaluminium RAL 9006
16 voorkeurkleuren
RAL-kleur naar keuze

6000 ²⁾
3000

Witaluminium RAL 9006
16 voorkeurkleuren
RAL-kleur naar keuze

6000
3000

Witaluminium RAL 9006
16 voorkeurkleuren
RAL-kleur naar keuze

6000
3000

Witaluminium RAL 9006
16 voorkeurkleuren
RAL-kleur naar keuze

6000
3000

Witaluminium RAL 9006
16 voorkeurkleuren
RAL-kleur naar keuze

6000 ¹⁾
3000

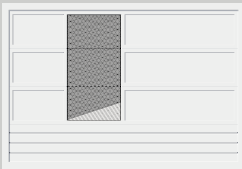

499

Witaluminium RAL 9006
16 voorkeurkleuren
RAL-kleur naar keuze

6000
3000





▲ Kantel deur ET 500, motief 405 met bekleding door de klant,
in hetzelfde vlak liggend ingebouwd





▲ Kanteldeur N 500, motief 402 venstergrijs
RAL 7040

◀ Schuifdeur ST 500, motief 412 antracietgrijs RAL 7016

Kleur verfraait en beschermt

De kanteldeuren N 500 zijn standaard verkrijgbaar in verkeerswit RAL 9016 en in 7 voorkeurkleuren.

De kanteldeur ET 500 en de schuifdeur ST 500 leveren wij standaard in witaluminium RAL 9006 en in 15 voorkeurkleuren.

Alle deurtypes zijn bovendien verkrijgbaar in ongeveer 200 RAL-kleuren*.

De zijdeuren met hetzelfde aanzicht worden ook geleverd in alle kleuren van de desbetreffende deurtypes.

Opgelet:

Alle kleurgegevens zijn vergelijkbaar met de respectievelijke RAL-kleuren.

Om druktechnische redenen zijn de afbeeldingen van de kleuren en de oppervlakken niet bindend. Laat u door uw Hörmann-dealer adviseren.

* RAL Classic-kleuren, met uitzondering van pareleffect-, fluorescerende en metallic-kleuren

** Voorkeurkleuren kanteldeur N 500





Standaard- en voorkeurkleuren



- | | | |
|----|----------|---|
| 1 | RAL 9006 | Witaluminium** (standaardkleur ET 500 / ST 500) |
| 2 | RAL 9016 | Verkeerswit (standaardkleur N 500) |
| 3 | RAL 9007 | Grijsaluminium |
| 4 | RAL 8028 | Terrabruin** |
| 5 | RAL 8003 | Leembruin |
| 6 | RAL 8001 | Okerbruin |
| 7 | RAL 7040 | Venstergrijs** |
| 8 | RAL 7035 | Lichtgrijs** |
| 9 | RAL 7030 | Steengrijs |
| 10 | RAL 7016 | Antracietgrijs** |
| 11 | RAL 6009 | Dennengroen** |
| 12 | RAL 6005 | Mosgroen |
| 13 | RAL 5014 | Duifblauw |
| 14 | RAL 5011 | Staalblauw |
| 15 | RAL 5003 | Saffierblauw |
| 16 | RAL 3003 | Robijnrood |
| 17 | RAL 1015 | Licht ivoorkleurig** |



Doordachte deurconstructie

De robuuste en open constructie garandeert nauwkeurig en veilig openen en sluiten. Door de automatische deurvergrendeling van de aandrijving is de deur bovendien veilig afgesloten.

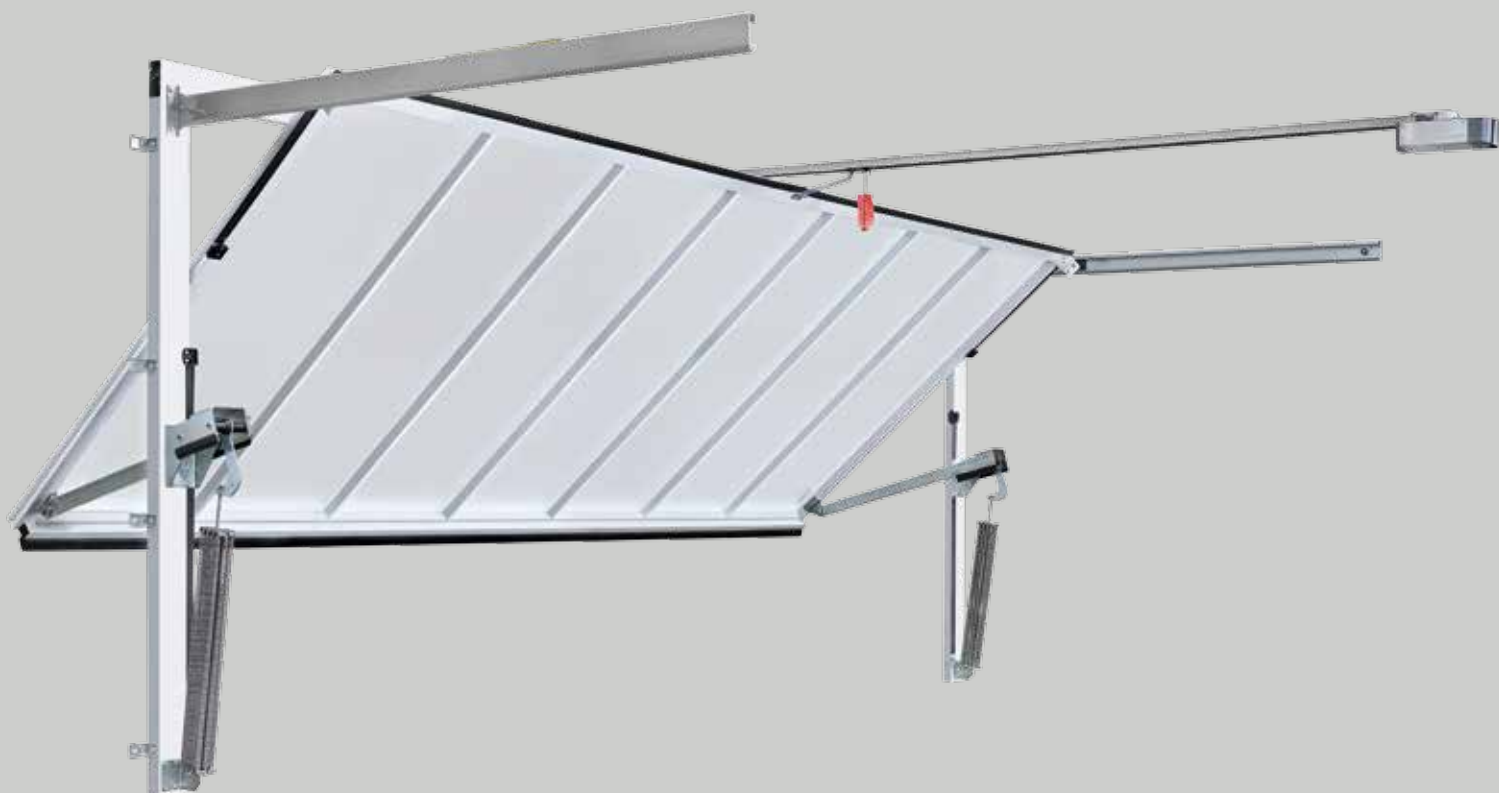



1 Harmonieus deuraanzicht

Voor een harmonieus deuraanzicht sluiten deurblad en kozijnomraming vlak tegen elkaar aan en hebben dezelfde kleur. De deur kan vlak liggend met de gevel, in de dagopening maar ook daarachter worden gemonteerd.



2 Veilig openingsmechanisme

Stevige hefboomarmen met kogelgelagerde lagersteunen en looprollen zorgen ervoor dat de deur rustig, veilig en zeer nauwkeurig loopt. Het meervoudige verenpakket met speciale afmetingen heeft een dubbele werking: het ondersteunt het veilig openen en sluiten en verhindert tevens dat het deurblad naar beneden valt. De open constructie beperkt het risico op beknelling bovendien tot een minimum.



3 Goed afgedicht

Dubbele afdichtingen aan de onderkant van de deur verhinderen op effectieve wijze dat blad, hagel en sneeuw binnendringen.

Comfort met aandrijving

De kanteldeur N 500 kan worden uitgerust met de aandrijvingen SupraMatic E/P. Wanneer de deur wordt gebruikt als garagedeur voor collectieve garages zijn de SupraMatic HT-aandrijvingsvarianten met een interne of externe besturing vereist. Deze variant bevat bovendien de EL 301-fotocel en een verenpakket voor een langere levensduur.

Voor de montage van de aandrijving is geen extra lateihoogte nodig. Als optie kan de deur ook met de hand via een handgreep worden bediend of extra worden vergrendeld 4. Optionele handgrepen voor de N 500 vindt u in de brochure „Berry-kanteldeuren”.

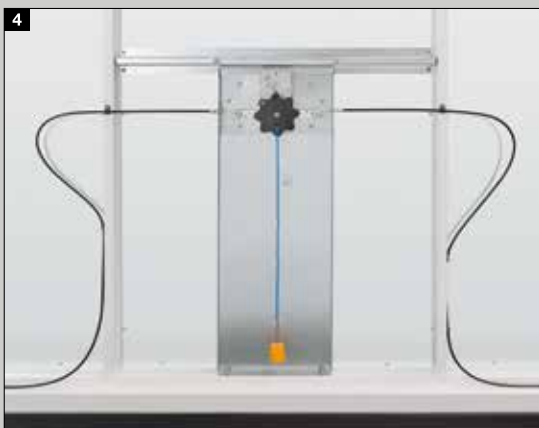

Permanent veilige functie, ook bij veelvuldig gebruik

De onderhoudsarme deurconstructie met slijtvaste tegengewichtstechniek opent en sluit lichtlopend, zeer geluidsarm en veilig. Deze is ontworpen voor min. 250.000 deurcycli. Door de geringe kozijndiepte kan ook de ruimte vlak naast de deur worden gebruikt als parkeerplaats.

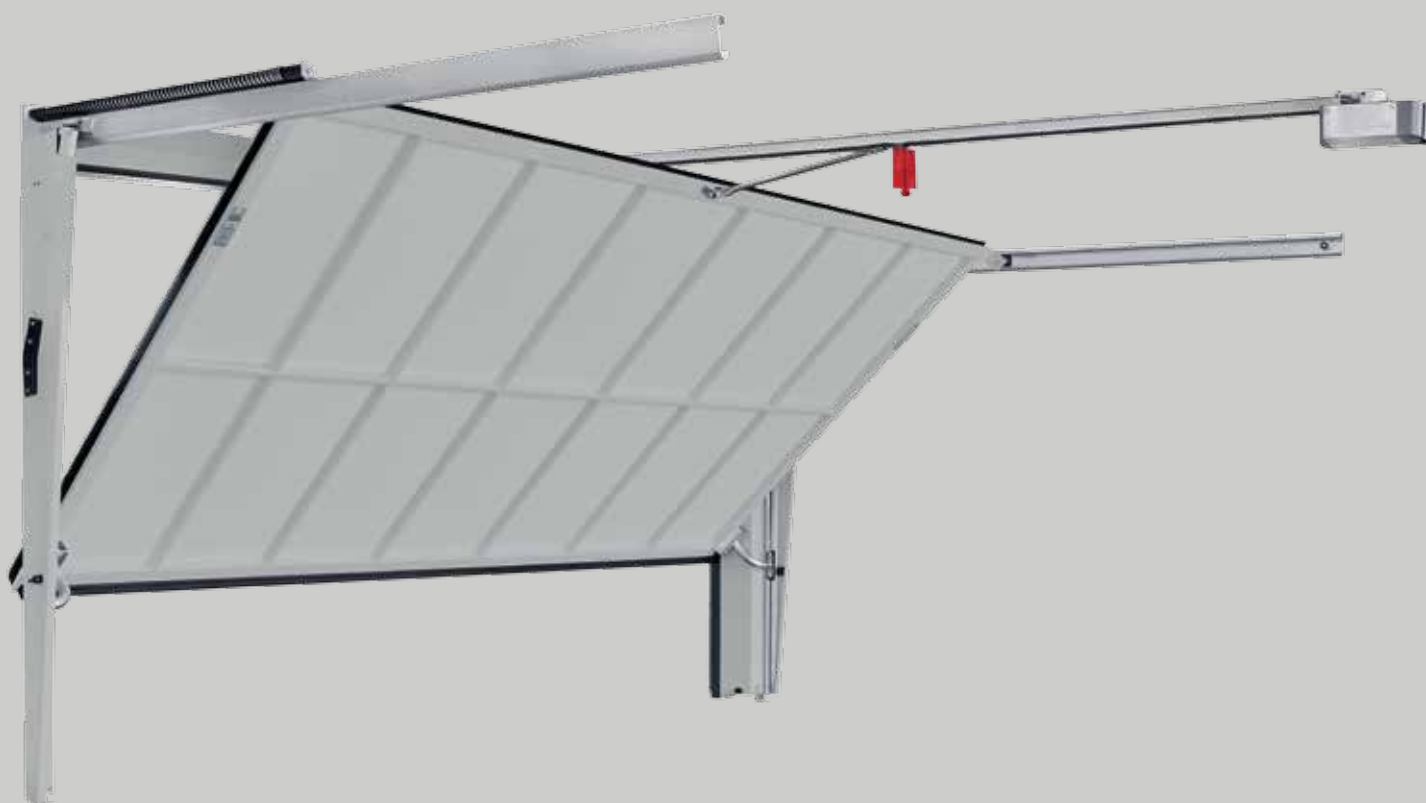



1 Rustige deurloop zonder uitzwenken van het deurblad

Dankzij de exacte geleiding van de looprollen in de geleidingsrail loopt de deur geluidsarm en zeer nauwkeurig. Wanneer de deur achter de dagopening of met een kozijnomraming wordt gemonteerd, kan de ET 500 ook direct grenzend aan straten of trottoirs worden ingebouwd, omdat de deurvleugel niet uitzwenkt.



2 Compacte inbouwmaten

De ET 500 heeft nauwelijks ruimte nodig: in combinatie met een aandrijving bedraagt de benodigde lateihoogte slechts 100 mm (SupraMatic HT) of 120 mm (ITO 400 FU). Hetzelfde geldt voor de zijdelingse aanslagen: de benodigde ruimte bedraagt hier 140 mm (ET 500 L) of 250 mm (ET 500 S). Dankzij de geringe kozjindiepte van max. 450 mm (ET 500 L) of max. 400 mm (ET 500 S), kan ook de ruimte vlak naast de deur worden gebruikt als parkeerplaats. Dankzij de minimale inschuifdiepte blijft onder het plafond ook meer ruimte vrij.

3 Robuuste en veilige constructie

De gehele deurconstructie is zeer duurzaam en onderhoudsarm: de slijtvaste tegengewichtstechniek is ontworpen voor min. 250.000 deurcycli. Bovendien verhinderen dubbele kabels dat het deurblad naar beneden valt.

3 Optimale veiligheid met een geïntegreerde fotocel

De open constructie overtuigt door de zeer hoge bedieningsveiligheid tijdens het drukke dagelijkse gebruik: veiligheidsafstanden tussen deurblad en bouwconstructie zowel aan de onder- en zijkanten zorgen voor een betrouwbare beveiliging tegen bekneld raken. Een speciaal gevormd EPDM-profiel beschermt de sluitkant. De geïntegreerde fotocel is al in het kozijn voorgemonteerd en wordt eenvoudig op de aandrijving aangesloten.



Minimale ruimte nodig om de parkeergarage optimaal te gebruiken

Voor de schuifdeur voor collectieve garages ST 500 is maar een zeer geringe inbouwdiepte nodig. Zo kunnen ook parkeerplaatsen vlak naast de deur worden gebruikt. Dankzij de smalle kozijnomraming kan deze ook bij een zeer geringe lateihoogte worden ingebouwd.





1 Zeer ruimtebesparend

De geringe inbouwdiepte van 450 mm incl. aandrijving maakt ook een inbouw mogelijk op plaatsen waar ophangingen aan het plafond van de garage zijn gemonteerd. Dankzij de standaard kozijnomraming is montage zelfs mogelijk wanneer er geen latei aanwezig is

2 Rustige en veilige deurloop

Dubbele looprollen in de bovenste geleidingsrail en kogelgelagerde geleidingsrollen op de vloer bieden een rustige, lichte deurloop en vrijwel geluidloos openen en sluiten. Daardoor blijft de deur ook in geopende toestand veilig en stabiel.



3 Optimale veiligheid

Standaard veiligheidsprofielen aan de sluitkanten van de deur en een standaard voormonteerde fotocel in het openingsbereik bieden een uitgebreide bescherming tegen lichamelijk letsel en materiële schade.

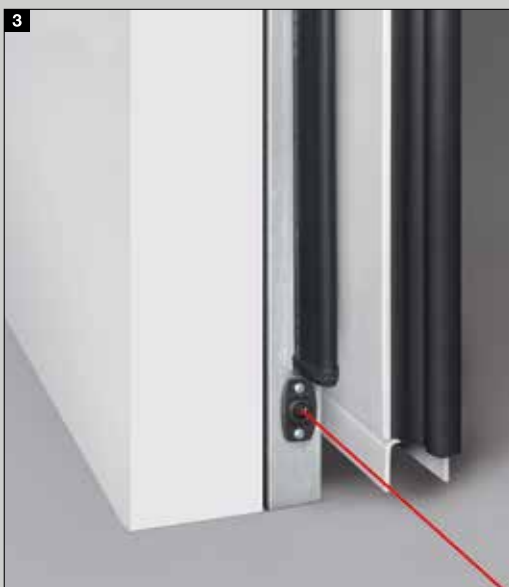

Een comfortabele toegang tot de garage

De dubbele garagedeuren en de deuren voor collectieve garages zijn desgewenst ook verkrijgbaar met een praktische loopdeur of met een zijdeur die hetzelfde aanzicht heeft als het desbetreffende motief.



Loopdeuren

Verborgen liggende scharnieren worden bij de loopdeur van de schuifdeur ST 500 standaard en bij de kanteldeur ET 500 als optie geleverd. Deurdrangers behoren bij alle deurvarianten tot de standaard leveringsomvang.





Zijdeuren

Zijdeuren zijn leverbaar tot een vrije doorgangshoogte van 2940 mm. Ze zijn standaard uitgerust met een zwart kunststof krukgnarnituur inclusief profielcilinder.



Betrouwbaar, veilig, comfortabel

Hörmann-garagedeuraandrijvingen en Hörmann-deuren voor collectieve garages zijn perfect op elkaar afgestemd. Dat betekent voor u: moeiteloze bediening, maximaal comfort en een zeer hoge veiligheid.

Alle deuren kunnen comfortabel worden bediend met de elegante handzenders, bijv. gemakkelijk vanuit de auto. U kunt uw deur naar keuze ook aansturen met vaste bedieningselementen, bijvoorbeeld met draadloze codeschakelaars of draadloze vingerscanners. Het uitgebreide assortiment Hörmann-bedieningselementen en veiligheidstoebehoren vindt u in de Hörmann-brochure „Deursystemen voor collectieve garages” of bij uw Hörmann-dealer.



Meer informatie vindt u in de brochure
„Deursystemen voor collectieve garages”







SupraMatic, de supersnelle aandrijving met de vele extra functies

- Standaard met HS 5 BS-handzender met 5 toetsen
- Deurpositie opvragen
- Laag stroomverbruik
- Eenvoudige programmering
- Dubbel 7-segment-display
- Apart schakelbare LED-verlichting met energie-efficiëntieklasse A++ ■ **NIEUW**
- Instelbare ventilatie-opening
- Automatische deurvergrendeling
- Aandrijvingskap uit geborsteld aluminium



SupraMatic E/P



HS 5 BS-handzender met zwart structuuroppervlak (standaard bij de SupraMatic E/P)

Garagedeuraandrijvingen	SupraMatic E	SupraMatic P	SupraMatic HT
Kanteldeur N 500	○	○	○
Kanteldeur ET 500 / schuifdeur ST 500			●
Cycli per dag / uur	25 / 10	50 / 10	300 / 20
Verlichting	●	●	–
HS 5 BS-handzender	●	●	○
Trek- en drukkracht	650 N	750 N	1000 N
Topbelasting	800 N	1000 N	1200 N
Openingsnelheid max.**	22 cm/s	22 cm/s	22 cm/s
Deurbreedte max.	5500 mm	6000 mm	6000 mm
Deuroppervlak max.	13,75 m ²	15 m ²	15 m ²

● = standaard ○ = optioneel

* De uitgebreide garantievoorzwaarden vindt u op: www.hormann.be en www.hormann.nl

** De openingsnelheid is afhankelijk van de deurmaat en het deurgewicht.

ITO 400 FU, de krachtige aandrijving met soft-start en soft-stop

- Soft-start en soft-stop voor een rustige en lichte deurloop
- Naar keuze 2e openingshoogte
- Noodontgrendeling via Bowdenkabel op de geleidingsslede
- Programmering via de bedieningsknoppen op de aparte besturingskast
- Automatische sluiting**
- Voorbereid voor rijbaanregeling**

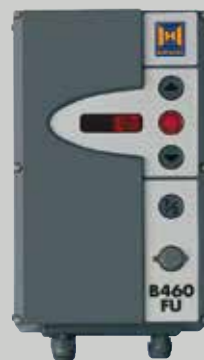

Garagedeuraandrijvingen	ITO 400 FU
Kanteldeur ET 500 / schuifdeur ST 500	○
Cycli per dag / uur	450 / 30
Trek- en drukkracht	1500 N
Openingssnelheid max.***	25 cm/s
Deurbreedte max.	6000 mm
Deuropervlak max.	18 m ²

● = standaard ○ = optioneel

De besturing bij de aandrijving

Via het menu van de optimaal afgestemde besturing voor de ITO 400 FU kunnen bijv. gewenste openingstijden en optische weergaven van signaallampen snel en probleemloos worden ingesteld.

* De uitgebreide garantievoorwaarden vindt u op: www.hormann.be en www.hormann.nl

** Alleen in combinatie met signaallampaansluiting en fotocel of lichtscherm

*** De openingssnelheid is afhankelijk van de deurmaat en het deurgewicht.



HS 5 BS-handzender

4 functietoetsen
plus opvraagtoets

1 Hoogglansoppervlak

in zwart of wit

2 Zwart structuuroppervlak



HS 4 BS-handzender

4 functietoetsen

3 Zwart structuuroppervlak

HS 1 BS-handzender

1 functietoets

4 Zwart structuuroppervlak

HSE 1 BS-handzender

1 functietoets, incl. oog voor sleutelhanger

5 Zwart structuuroppervlak



HSE 4 BS-handzender

4 functietoetsen,
incl. oog voor sleutelhanger

6 Zwart structuuroppervlak
met chromen of kunststof
kapjes

HSE 2 BS-handzender

2 functietoetsen,
incl. oog voor sleutelhanger

7 Hoogglansoppervlak

in zwart of wit

8 Hoogglansoppervlak

in groen, lila, geel,
rood, oranje

9 Decors in zilver, carbon,
donker wortelnoten hout

(Afb. vanaf links)





10

11

10 HSD 2-A BS-handzender

Aluminium look,
2 functietoetsen
Tevens bruikbaar
als sleutelhanger

11 HSD 2-C BS-handzender

Hoogglans verchroomd,
2 functietoetsen
Tevens bruikbaar
als sleutelhanger



12

12 HSP 4 BS-handzender

4 functietoetsen
Met zendblokkering,
incl. sleutelring



13

14

13 HSZ 1 BS-handzender

1 functietoets
Om in de sigarettenaansteker
van de auto te plaatsen

14 HSZ 2 BS-handzender

2 functietoetsen
Om in de sigarettenaansteker
van de auto te plaatsen



15

16

Sleutelschakelaar ■ NIEUW

15 STUP 50

16 STAP 50

In inbouw- en opbouwuitvoering,
inclusief 3 sleutels



Standzuil STS

Met de standzuil STS zijn de bedieningstoestellen zeer gemakkelijk bereikbaar en kunnen comfortabel worden bediend. De standzuil wordt aluminium geanodiseerd (naturel) geleverd en de zuilkop en -voet in leigrijs, RAL 7015.



Signaallampaansluitingen en complete rijbaanregelingen

Signaallampen beveiligen en regelen het in- en uitrijden via de deurinstallatie. Gele signaallampen waarschuwen bij een deurbeweging, rood/groene signaallampaansluitingen zijn bedoeld als optische weergave voor de in- en uitrijregeling.

Meer informatie over het uitgebreide toebehorenassortiment vindt u in de brochure „Deursystemen voor collectieve garages”.

Maximale matbereiken

ET 500 L – Lichte uitvoering
en ST 500

ET 500 S – Zware uitvoering
en ST 500

N 500

Motieven 412, 413

Deuren met geperforeerde stalen plaatvulling

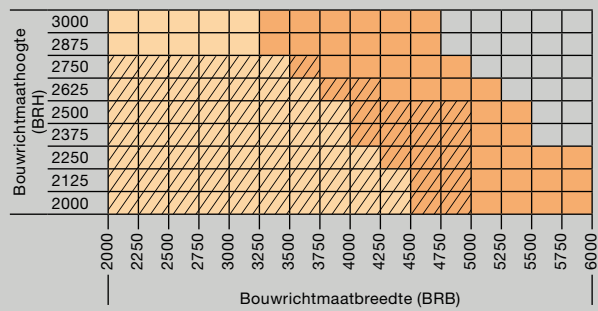

Motieven 432, 433

Deuren met geperforeerde aluminium plaatvulling

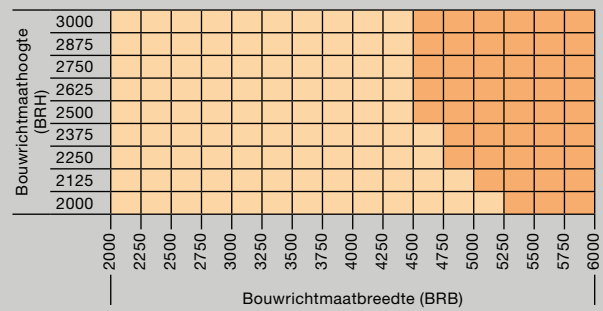

Motief 420

Deuren met inliggende aluminium plaatvulling

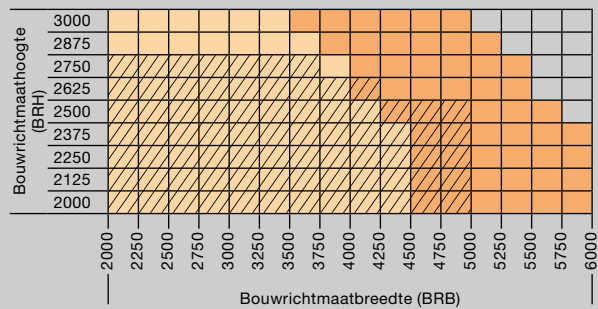

Motief 480

Deuren met paneelvulling

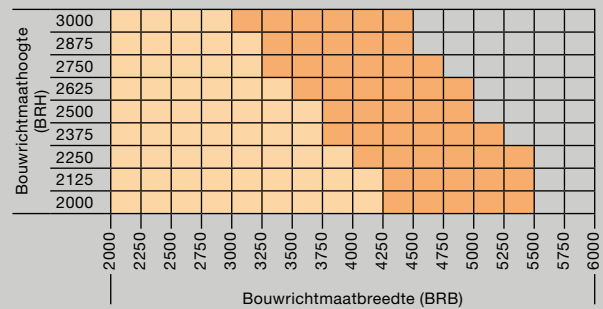

Motief 402

Deuren met opliggende, geprofileerde plaatvulling

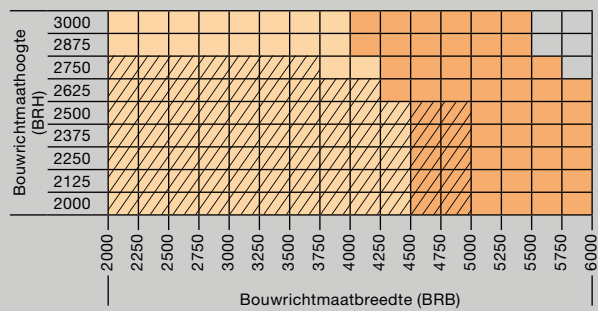

Motief 414

Deuren met opliggende, geprofileerde plaatvulling

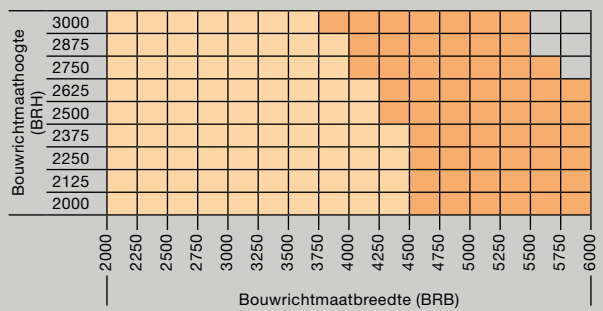

Maximale maatbereiken

Opmerking

Het telkens maximale vullingsgewicht vindt u in de inbouwgegevens.

Motief 422

Deuren met opliggende aluminium plaatvulling

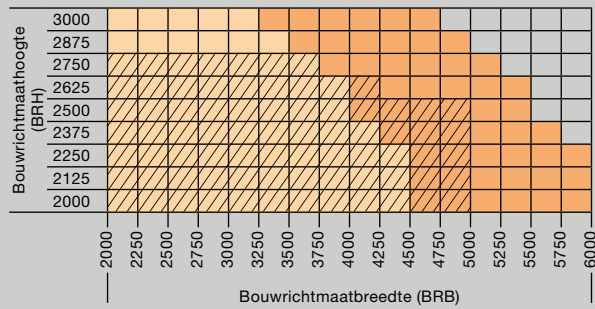

Motief 400

Deuren voor inliggende vulling door de klant

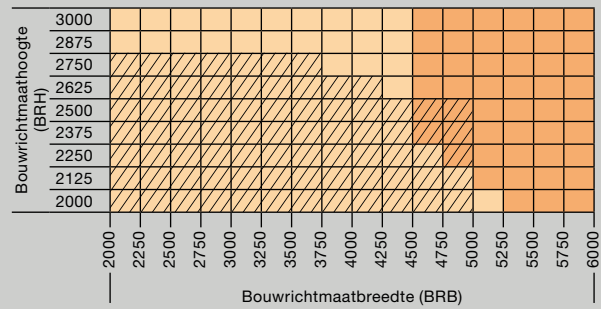

Motief 405

Deuren voor opliggende vulling door de klant

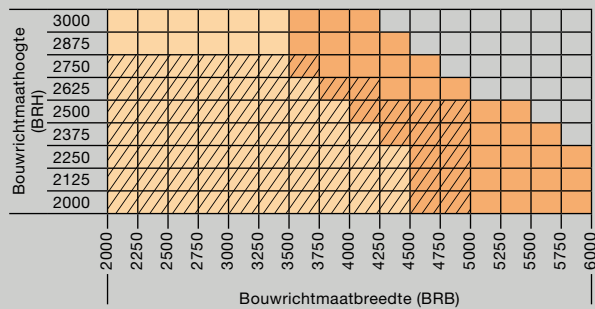

Motief 403 (alleen N 500)

Deuren met inliggende vulling van gelast rooster

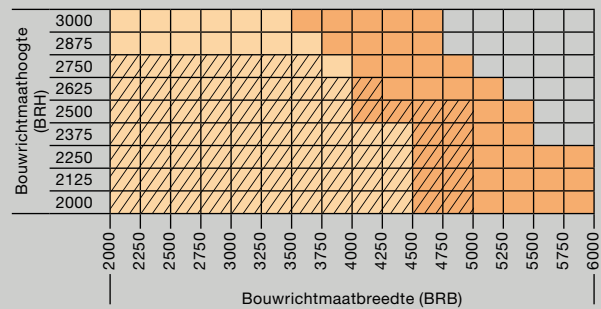

Motief 440

Deuren met inliggende vulling van strekmetaal

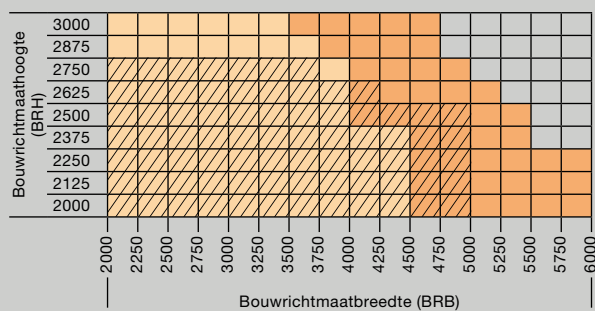

Motief 499

Deuren met gecombineerde vulling

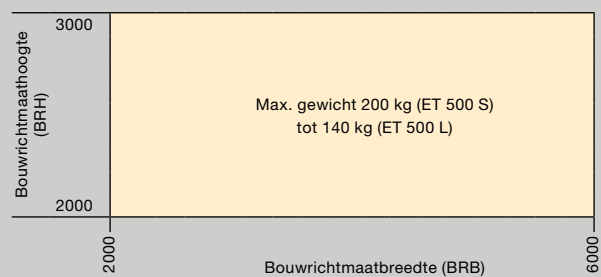

Verticale doorsnede N 500

Inbouw achter de dagopening

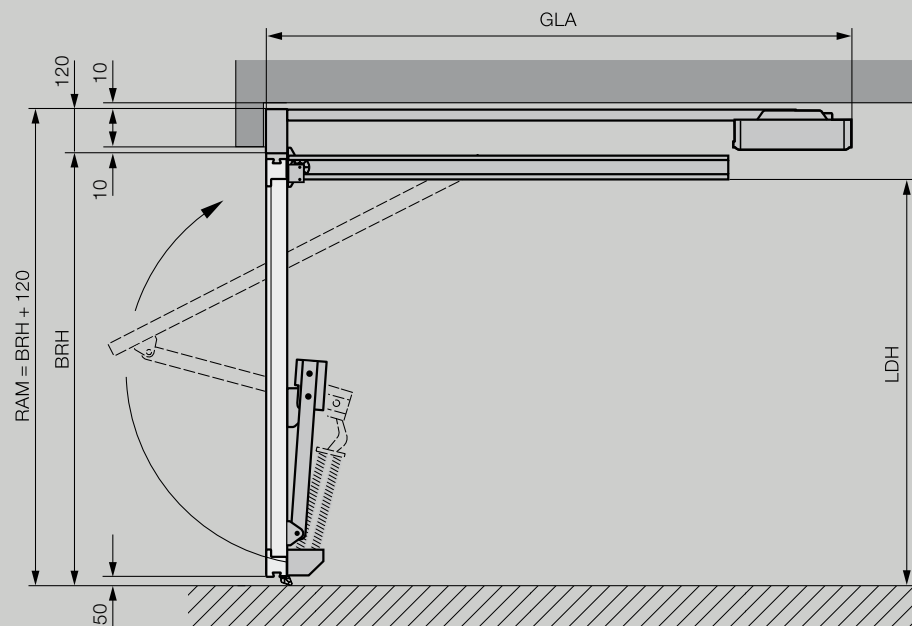

Toelichtingen

- RAM Kozjimbuitenmaat
- LH Vrije openingshoogte
- LB Vrije openingsbreedte
- LDH Vrije doorrijhoogte
- LDB Vrije doorrijbreedte
- BRH Bouwrichtmaathoogte (bestelmaat)
- BRB Bouwrichtmaatbreedte (bestelmaat)

Totale lengte van de aandrijving GLA

SupraMatic	
BRH < 2500	3200
BRH < 2750	3450

Vrije doorrijhoogte LDH

BRB < 4000	= BRH - 130
BRB ≥ 4005	= BRH - 170

Vrije doorrijbreedte LDB

LDB	= BRB - 100
-----	-------------

Opmerking

Meer informatie vindt u in de inbouwgegevens of informeer bij uw Hörmann-partner.

Horizontale doorsnede N 500

Inbouw achter de dagopening

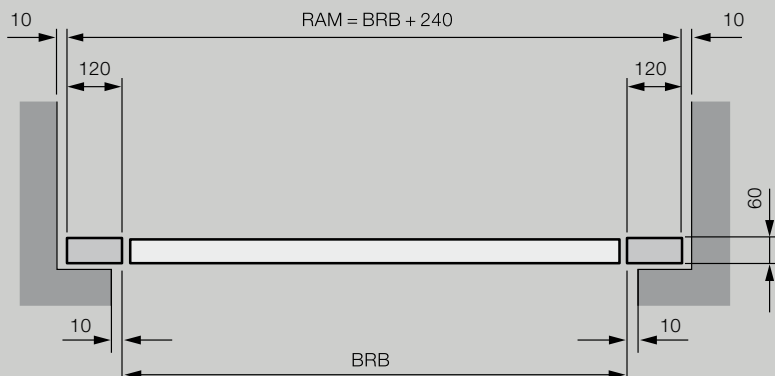

Verticale doorsnede ET 500

Inbouw achter de dagopening

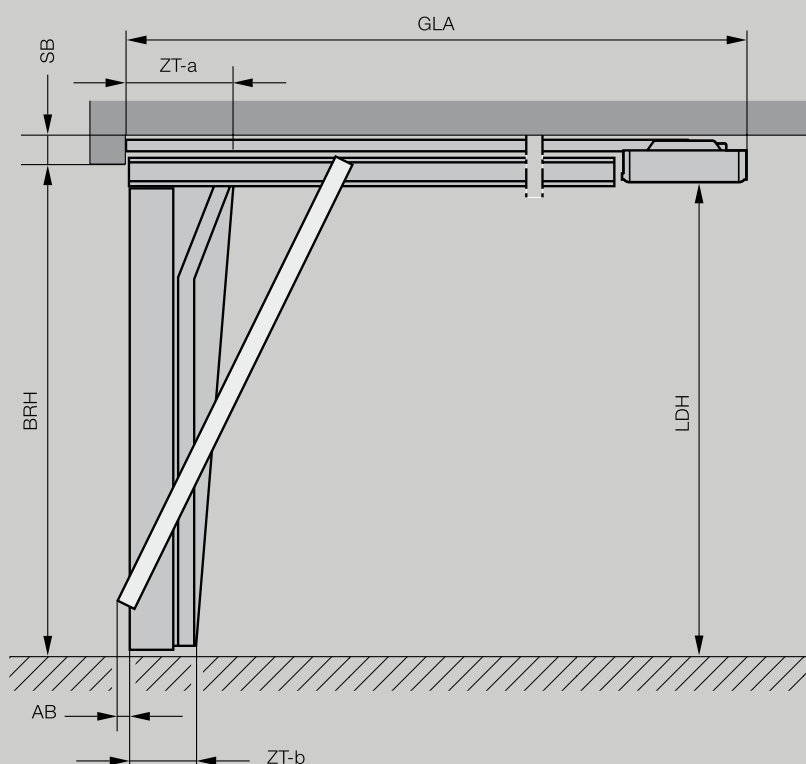

Horizontale doorsnede ET 500

Inbouw achter de dagopening

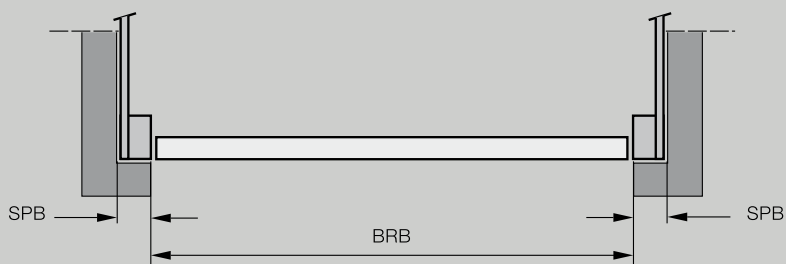

Toelichtingen

SB	Benodigde lateihoogte
LH	Vrije openingshoogte
LB	Vrije openingsbreedte
LDH	Vrije doorrijhoogte
LDB	Vrije doorrijbreedte
SPB	Benodigde ruimte aan de zijkant
BRH	Bouwrichtmaathoogte (bestelmaat)
BRB	Bouwrichtmaatbreedte (bestelmaat)
ZT	Kozjindiepte
AB	Uitzwenkbereik

Totale lengte van de aandrijving GLA

SupraMatic HT	
BRH 2000 - 2250	3200
BRH 2255 - 2500	3450
BRH 2505 - 3000	4125
ITO 400 FU	
BRH 2000 - 2700	3840
BRH 2705 - 3000	4840

Benodigde lateihoogte SB*

SupraMatic HT / ITO 400 FU	
Inbouw achter de dagopening	100 / 120
met loopdeur	100 / 120
met opliggende vulling	y + 100 / y + 120
y = dikte van de opliggende vulling	
Inbouw in de dagopening	120 / 140
met loopdeur	120 / 140
met opliggende vulling	y + 120 / y + 140
y = dikte van de opliggende vulling	

Vrije openingshoogte LH

BRH = LH	2000 - 3000
----------	-------------

Vrije doorrijhoogte LDH

BRB < 4500	= BRH - 20
BRB ≥ 4500	= BRH - 60
met loopdeur	= BRH - 70

Zijdelings benodigde ruimte SPB*

ET 500 L	min. 140
ET 500 S	min. 250

Vrije openingsbreedte LB

BRB = LB	2250 - 6000
----------	-------------

Uitzwenkbereik AB bij inbouw in hetzelfde vlak

ET 500 L	25
ET 500 S	30

Kozjindiepte ZT-a / ZT-b

ET 500 L	450 / 295
ET 500 S	400 / 245

Opmerking

Meer informatie vindt u in de inbouwgegevens of informeer bij uw Hörmann-partner.

Verticale doorsnede ST 500

Inbouw achter de dagopening

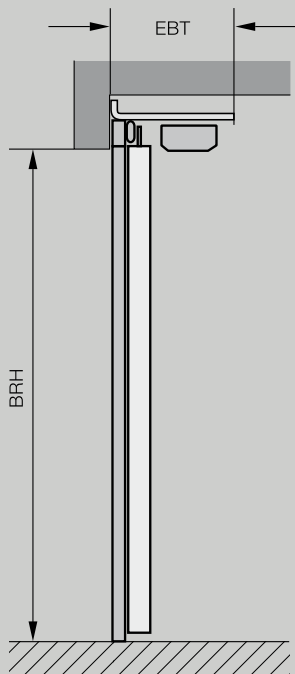

Toelichtingen

EBT	Inbuildiepte
LH	Vrije openingshoogte
LB	Vrije openingsbreedte
LDH	Vrije doorrijhoogte
LDB	Vrije doorrijbreedte
SPB	Benodigde ruimte aan de zijkant
BRH	Bouwriichtmaathoogte (bestelmaat)
BRB	Bouwriichtmaatbreedte (bestelmaat)

Inbuildiepte EBT

ca. 450

Bouwriichtmaathoogte BRH = vrije openingshoogte LH

BRH 2000 - 3000

Zijdelingse benodigde ruimte SPB

$SPB = BRB + 310$

Bouwriichtmaatbreedte BRB = vrije openingsbreedte LB

BRB 2250 - 6000

Vrije doorrijhoogte LDH

$LDH = BRH$

Vrije doorrijbreedte LDB

$LDB = BRB - 60$

(De vrije doorrijbreedte kan al naargelang inbouwsituatie veranderen)

Opmerking

Meer informatie vindt u in de inbouwgegevens of informeer bij uw Hörmann-partner.

Horizontale doorsnede ST 500

Inbouw achter de dagopening

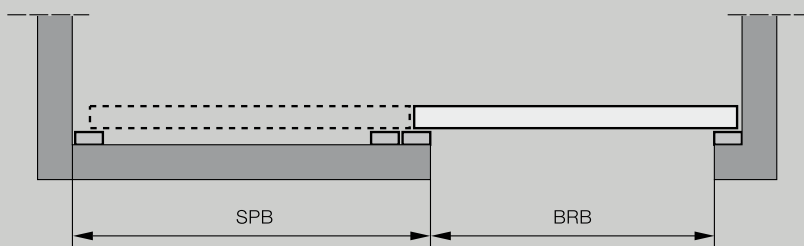

Verticale doorsneden loopdeur

Kanteldeur ET 500 met loopdeur

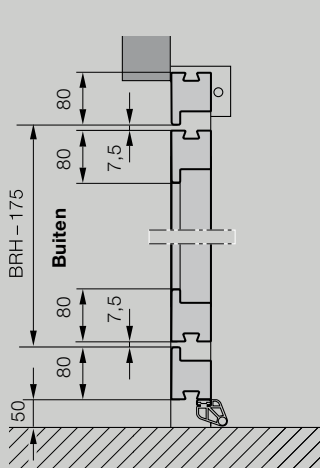

Schuifdeur ST 500 met loopdeur

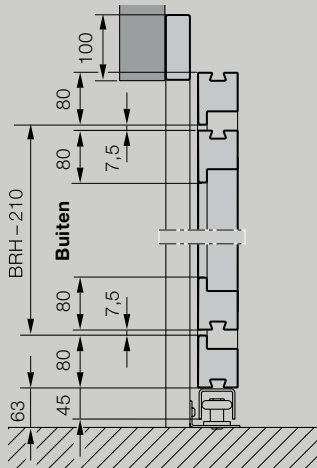

Toelichtingen

- LDH Vrije doorgangshoogte
- LDB Vrije doorgangsbreedte
- RAM Kozijnbuitenmaat (bestelmaat)
- BRH Bouwrichtmaathoogte
- BRB Bouwrichtmaatbreedte

Vrije doorgangshoogte LDH

- ET 500 BRH - 175
- ST 500 BRH - 210

Vrije doorgangsbreedte LDB

min. 900

Opmerking

Meer informatie en uitvoeringen vindt u in de inbouwgegevens of informeer bij uw Hörmann-partner.

Horizontale doorsneden loopdeur

Kanteldeur ET 500 met loopdeur

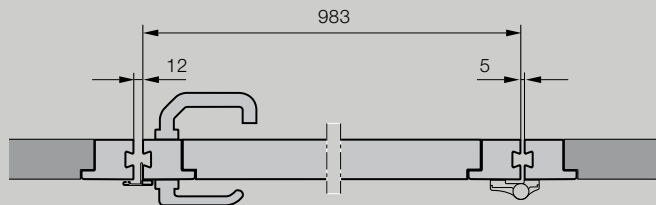

Schuifdeur ST 500 met loopdeur

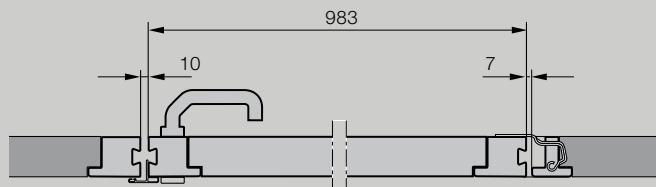

Verticale doorsneden zijdeur

Inbouw achter de dagopening

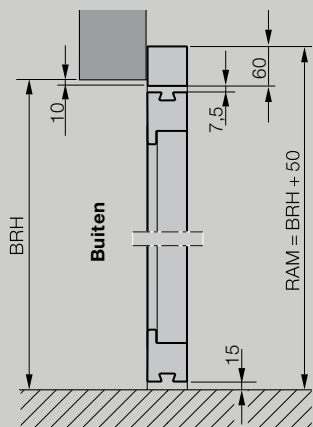

Inbouw in de dagopening

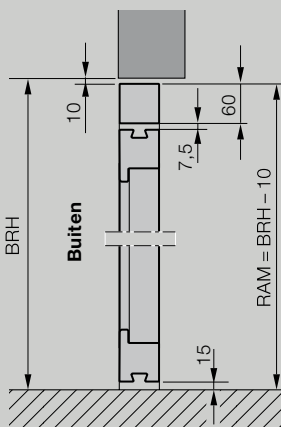

Toelichtingen

- LDH Vrije doorgangshoogte
- LDB Vrije doorgangsbreedte
- RAM Kozijnbuitenmaat (bestelmaat)
- BRH Bouwrichtmaathoogte
- BRB Bouwrichtmaatbreedte

Vrije doorgangshoogte LDH
max. 2940

Vrije doorgangsbreedte LDB
max. 1363, wordt kleiner indien de openingshoek kleiner is dan 180°

Opmerking
Meer informatie vindt u in de inbouwgegevens of informeer bij uw Hörmann-partner.

Horizontale doorsneden zijdeur

Inbouw achter de dagopening

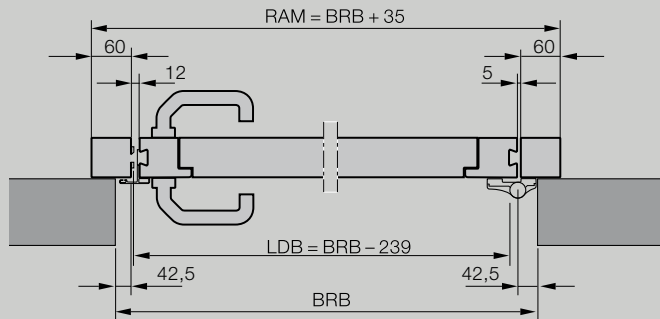

Inbouw in de dagopening

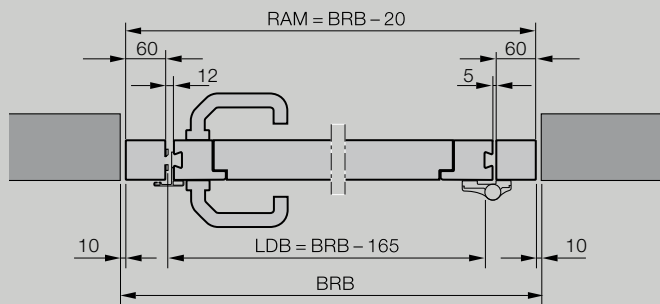

Beleef Hörmann- kwaliteit bij nieuwbouw en renovatie

Met Hörmann kunt u heel gemakkelijk plannen. Zorgvuldig op elkaar afgestemde oplossingen bieden u voor elk bereik in de woningbouw topproducten met een hoge functionaliteit.

- **Garagedeuren**

Optimaal afgestemd op uw persoonlijke bouwstijl: kantel- of sectionaaldeuren uit staal of hout.

- **Aandrijvingen voor (garage)deuren**

Geniet van hoog comfort en inbraakwerende veiligheid met aandrijvingen voor garagedeuren en inrithekken van Hörmann. Met de Hörmann-deuraandrijvingen kunt u ook in uw woonruimten profiteren van dit comfort.

- **Voordeuren**

Voor elke behoefte en elke eis vindt u het gewenste deurmotief in ons uitgebreid assortiment van stalen en aluminium voordeuren.

- **Stalen deuren**

De degelijke deuren voor alle ruimtes in uw woning, van kelder tot zolder.

- **Kozijnen**

Kies uit het omvangrijke assortiment voor nieuwbouw, uitbreiding of renovatie.



Garagedeuren en aandrijvingen voor garagedeuren en inrithekken



Voordeur Thermo65 / Thermo46



Stalen deuren

Hörmann: kwaliteit zonder compromissen



Hörmann KG Amshausen, Duitsland



Hörmann KG Antriebstechnik, Duitsland



Hörmann KG Brandis, Duitsland



Hörmann KG Brockhagen, Duitsland



Hörmann KG Dissen, Duitsland



Hörmann KG Eckelhausen, Duitsland



Hörmann KG Freisen, Duitsland



Hörmann KG Ichttershausen, Duitsland



Hörmann KG Werne, Duitsland



Hörmann Alkmaar B.V., Nederland



Hörmann Legnica Sp. z o.o., Polen



Hörmann Beijing, China



Hörmann Tianjin, China



Hörmann LLC, Montgomery IL, USA



Hörmann Flexon LLC, Burgettstown PA, USA



Shakti Hörmann Pvt. Ltd., India

De Hörmann-groep biedt, als enige fabrikant op de internationale markt, alle belangrijke bouwelementen uit één hand. Ze worden in hooggespecialiseerde fabrieken vervaardigd volgens de nieuwste stand van de techniek. Door het overkoepelende verkoop- en servicenet in Europa en de aanwezigheid in Amerika en Azië is Hörmann uw sterke internationale partner voor hoogwaardige bouwelementen. In een kwaliteit zonder compromissen.

GARAGEDEUREN
AANDRIJVINGEN
INDUSTRIEDEUREN
LAAD- EN LOSTECHNIEKEN
ANDERE DEURTYPES
KOZIJNEN

www.hormann.be
www.hormann.nl

HÖRMANN